

TOTO

取扱説明書

保証書付

定期点検情報掲載

ウォシュレット® J1・J2・J3

TCF2010・TCF2020・TCF2030
TCF2011・TCF2021・TCF2031

washlet®

工事店さま
へのお願い

貴店名ならびに据付け引渡日を保証書にご記入の上、
お客さまに必ずお渡してください。
また、定期的に交換が必要な部品があることをお客さま
に必ずお伝えください。



■このたびは、ウォシュレットをお買い求めいただきまして、まことにありがとうございます。

この説明書をよくお読みのうえ、正しくお使いください。

●仕様・品番・希望小売価格などは予告なく変更する場合がありますので、あらかじめご了承ください。

■この説明書は保証書付ですので大切に保存してください。

◆“ウォシュレット”はTOTOの登録商標です。

安全上のご注意	2
使用上のご注意	5
機能の紹介	6
• 上手な節電のしかた	7
各部のなまえ	8
ご使用前の準備と確認	9

はじめに

使いかた	10
快適な機能	12
• 温度調節のしかた	12
• 脱臭のしかた	14
節電機能	16
• タイマー節電のしかた	16
• おまかせ節電のしかた	17

使いかた

お手入れのしかた	19
• お手入れの前に	19
• 日常のお手入れ	19
• 念入りなお手入れ	20
• 本体、便座、便ふたのお手入れ	20
• 本体と便器のすき間のお手入れ	21
• 定期的なお手入れ	21
• 脱臭フィルターのお手入れ	21
• 電源プラグのお手入れ・点検	22
• 給水フィルターのお手入れ	22
• ノズルのお手入れ	23

お手入れ

凍結による破損の予防及び 長期間使わないときの処置	24
故障かな?! と思ったら	26
アフターサービス	29
• 定期点検情報	29
仕様	30
交換部品/別売品	31
定期的な点検	33

こんなときは

◎ 保証書 裏表紙

安全上の ご注意

この「安全上のご注意」をよくお読みのうえ、正しくお使いください。ここに示した注意事項は、安全に関する重要な内容ですので、必ずお守りください。



安全のために必ずお守りください

●表示と意味は次のようになっています。

 警告	誤った取り扱いをすると、人が死亡または重傷を負う可能性が想定される内容を示しています。
---	---

 注意	誤った取り扱いをすると、人が傷害を負う可能性及び物的損害のみの発生が想定される内容を示しています。
---	---

● お守りいただく内容を絵表示で区分し、説明しています。

絵表示の例	絵表示の意味
	⊘ は、してはいけない「禁止」の内容です。 左図は、「分解禁止」を示します。
	ⓘ は、必ず実行していただく「強制」の内容です。 左図は、「必ず守る」を示します。

警告

逆流防止装置（バキュームブレーカー・Oリング）は水の安全を確保するために定期的な点検を行う



必ず守る

- 逆流防止装置（バキュームブレーカー・Oリング）が正常に機能しないと、状況によっては、一度吐水した水が逆流する原因になります。

 定期点検情報は29ページ

低温やけどに注意する

- ながい時間便座に座るときは、便座の温度調節を「切」にしてください。
- 次のような方が暖房便座や温風乾燥をご使用になるときは、周囲の方が便座の温度調節を「切」、乾燥の温度調節を「低」にしてください。



必ず守る

- お子様、お年寄りなど自分で適切な温度調節ができない方
- 病気の方、身体の不自由な方など思うとおりに動けない方
- 眠気を誘う薬（睡眠薬、かぜ薬など）を服用された方、深酒をされた方、疲労の激しい方など眠り込むおそれのある方

故障したままでウォシュレットを使いつづけない

- 次のようなときは、電源プラグを抜き、止水栓を閉めて給水を止めてください。





禁止

故障とは…

- 配管や本体から水漏れしている
- 異音、異臭がしている
- 製品が異常に熱い
- 製品にひびや割れが入っている
- 製品から煙がでている

- 故障したまま使いつづけると、火災や感電、室内浸水の原因になります。

 アフターサービスは29ページ

 重大事故防止のためのお願いは32ページ

浴室など湿気の多い場所には設置しない

- 火災や感電の原因になります。



水場使用禁止

警告

アース(D種接地)工事がされていることを確認する

- アース工事がされていないと故障や漏電のとき感電する原因になります。アース工事は、お近くの工事店に依頼してください。



アース接続

コンセントや配線器具の定格を超える使いかたや、交流100V以外での使用はしない

- たこ足配線などで定格を超えると、発熱による火災の原因になります。



禁止



ぬれた手で、電源プラグを抜き差ししない

- 感電の原因になります。



ぬれ手禁止



雷が発生しているときは、電源プラグに触れない

- 感電の原因になります。



禁止

電源コード・電源プラグや便座コードを破損するようなことはしない

傷つけない、加工しない、無理に曲げない、ねじらない、引っ張らない、重いものを載せない、束ねない、挟み込まない、加熱しない

- 傷んだまま使用すると火災、感電、ショートの原因になります。



禁止



絶対に分解したり、修理・改造は行わない

- 火災や感電の原因になります。



分解禁止

電源プラグの刃などに付いたほこりは定期的に取り除き、根元まで確実に差し込む

- 火災や感電の原因になります。
- プラグを抜き、乾いた布でふいてください。



必ず守る



ガタついているコンセントは使わない

- 火災や感電の原因になります。



禁止

本体や電源プラグに水や洗剤をかけない

- 火災や感電の原因になります。



水かけ禁止

水道水及び飲用可能な井戸水(地下水)以外は使用しない

- 皮膚の炎症などを起こす原因になります。



禁止

車輻・船舶など、移動体への設置はしない

- 火災や感電、故障などの原因になります。
- ウォシュレット本体がはずれて落下し、けがをする原因になります。



禁止

本体を取りはずしてお手入れをするときは、電源プラグを抜く

- 感電の原因になります。



プラグ抜き励行

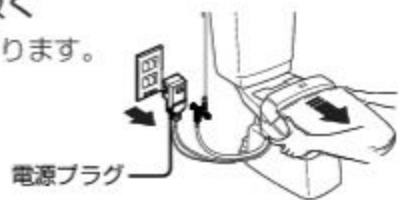

電源プラグを抜くときは、必ずプラグ本体を持って引き抜く

- コードを引っ張るとプラグやコードが傷んで、火災や感電の原因になります。



必ず守る



⚠ 注意

たばこなどの火気類を近づけない

- 火災の原因になります。



火気禁止

製品を破損するようなことはしない

強い力や衝撃を与えない、便座・便ふたや本体の上に乗らない、重いものを載せない

- 割れたり、本体がはずれて落下し、けがをする原因になります。



禁止



温風吹出口に指やものを入れない

吹出口に手を置かない、衣服をかぶせない

- やけど、感電、焼損の原因になります。



禁止



長期間使用しないときは止水栓を閉めて水を抜き、電源プラグを抜く

☞ 水抜きのしかたは25ページ



必ず守る

- 再使用するときは、水が腐敗して皮膚の炎症などを起こす原因になりますので、再通水してご使用ください。

☞ 再通水のしかたは25ページ

止水栓を開けたままで給水フィルター付水抜栓をはずさない

- 水が噴き出します。



禁止

☞ 給水フィルターのお手入れは22ページ

給水フィルター付水抜栓を取り付けるときは確実に締める

- 確実に締めないと水漏れの原因になります。



必ず守る

給水ホースを折り曲げたり、つぶしたりしない

- 水漏れの原因になります。



禁止



お手入れをするときは、うすめた台所用洗剤(中性)を使用し、次のものは使わない

〔トイレ用洗剤、住宅用洗剤、ベンジン、シンナー、クレンザー及びナイロンたわしなど〕



禁止

- プラスチックを傷め、割れてけがをする原因になります。
- 給水ホースを傷め、水漏れの原因になります。

便座・便ふたを持って製品を持ち上げない

- 本体がはずれて落下し、けがをする原因になります。



禁止



凍結による破損の予防を行う

- 凍結すると給水配管や本体内部が破損して、水漏れする原因になります。
- 暖房するなどしてトイレをあたためてください。



必ず守る

☞ 凍結による破損の予防は24ページ

水漏れが発生したときは、止水栓を閉めて給水を止める



必ず守る

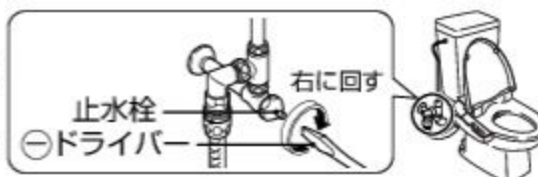

使用上の ご注意

次のことをお守りください。

本体、便座、便ふたは乾いた布や
トイレットペーパーなどでふかない

- 傷つきの原因になります。

🔧 お手入れのしかたは19ページ

直射日光が当たらないようにする

- 変色や暖房便座の温度ムラが生じる原因になります。

本体やノズルに小便がかからない
ようにする

- 故障の原因になります。

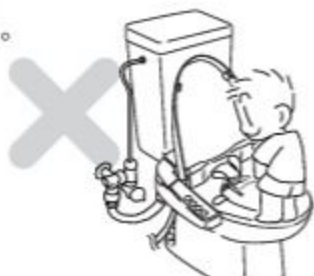

操作部側面の着座センサーをおおわない

- ウォシュレットが誤作動する原因になります。



便ふたに寄りかからない

- 便ふたが傷つく原因になります。



落雷の可能性のある場合は、あらかじめ
電源プラグを抜く

- 故障の原因になります。



ラジオなどはウォシュレットから離
して使う

- ラジオに雑音が入ることがあります。

便ふたをはずしたまま使用しない

- 便ふたを取りはずしてご使用になる場合は、別途スペーサーが必要です。
ご購入はTOTOメンテナンス(株)TOTOパーツセンターへご依頼ください。

🔧 31ページ

機能の紹介

ウォシュレットの機能を紹介します。いろいろな機能をおためしてください。

アドバイス 1

製品名称、製品品番は便ふたの裏に記載しています。

洗浄機能		J1	J2	J3	参照ページ
おしり洗浄	●おしりを洗います。	○	○	○	10
ビデ洗浄	●女性のビデとして使えます。	○	○	○	10
水勢調節	●水勢の強弱を調節できます。	○	○	○	10

快適機能		J1	J2	J3	参照ページ
暖房便座	●便座をあたためます。	○	○	○	12
温風乾燥	●ぬれた部分をかわかします。	—	—	○	11
温度調節	●温水、便座、乾燥(J3のみ)の温度を調節できます。	○	○	○	12、13
脱臭	●便器内のおいを取ります。	—	○	○	14
パワー脱臭	●吸い込む力をアップさせて便器内のおいを取ります。	—	○	○	15
オートパワー脱臭	●便座から立ち上がると自動でパワー脱臭を行います。	—	○	○	14、15
ソフト閉止	●便座・便ふたがゆっくり閉まります。	○	○	○	—
着座センサー	●便座に座ると各機能がはたらきます。	○	○	○	10

節電機能		J1	J2	J3	参照ページ
タイマー節電	●一度設定すると毎日その時間に温水と便座のヒータが切れて節電します。 (節電時間は、3・6・9時間のいずれかに設定できます。)	○	○	○	16、18
おまかせ節電	●トイレをあまり使用しない時間帯を記憶して、自動で便座の温度を下げ節電します。	○	○	○	17、18
運転入切スイッチ	●このスイッチを「切」にすることで暖房便座などの運転を停止して、こまめな節電ができます。	○	○	○	9

清潔機能	J1	J2	J3	参照ページ
便座・便ふた着脱	○	○	○	20
本体ワンタッチ着脱	○	○	○	21
抗菌	○	○	○	8、30
セルフクリーニング	○	○	○	—
ノズルまるごと洗浄	○	○	○	—
ノズルそうじスイッチ	○	○	○	23

上手な節電のしかた

◎ 上手に節電をして、地球環境を保護しましょう。

タイマー節電を 使いましょう

一度設定すると毎日その時間に温水と便座のヒータが切れて節電します。節電時間は3・6・9時間のいずれかに設定できます。

☞ 16ページ



おまかせ節電を 使いましょう

トイレをあまり使わない時間帯を記憶して、自動で暖房便座の温度を下げ節電します。

☞ 17ページ



温度調節を低めに しましょう

寒さを感じない範囲で、温度を低めに調節すると節電になります。

☞ 12ページ

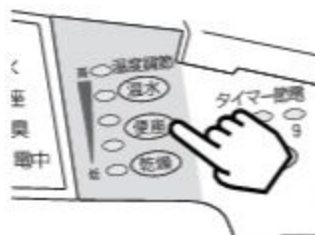

便ふたを 閉めましょう

便ふたを閉めておくと、便座表面の熱が逃げにくくなり節電になります。



長時間使用しないときは 「運転入/切」スイッチを 「切」にしましょう

外出時などに「運転入/切」を「切」にしておくと節電になります。

☞ 9ページ

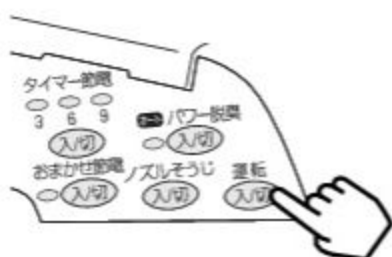

各部の なまえ

このページで各部
のなまえをよくご
理解していただき、
その後のご使用に
お役立てください。

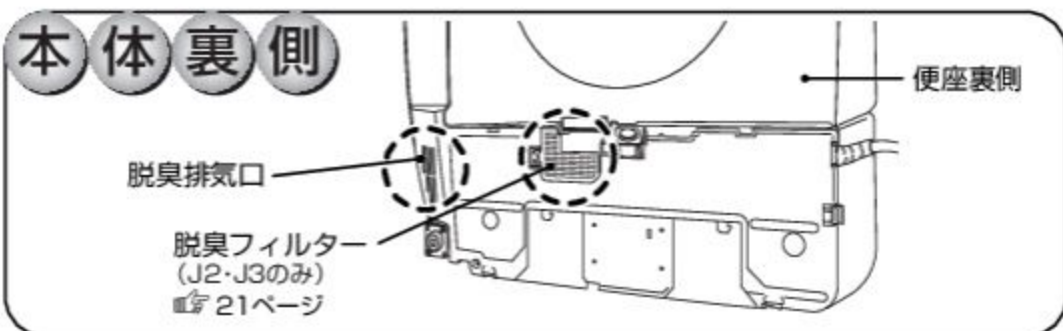
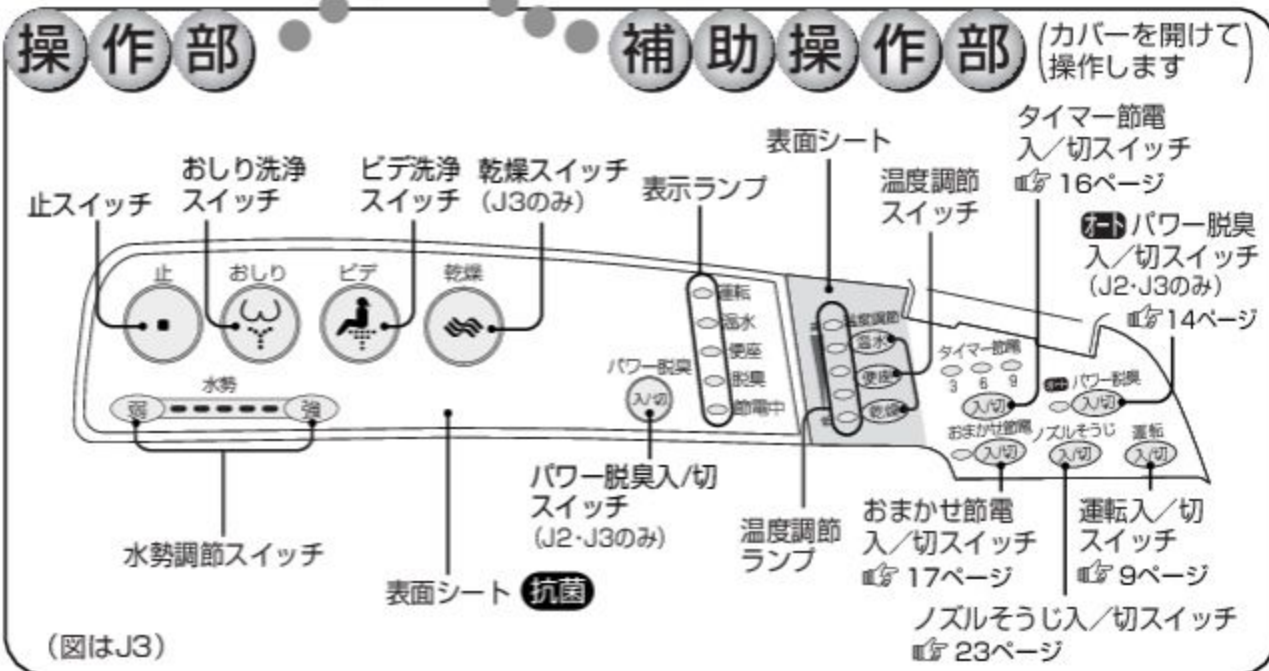
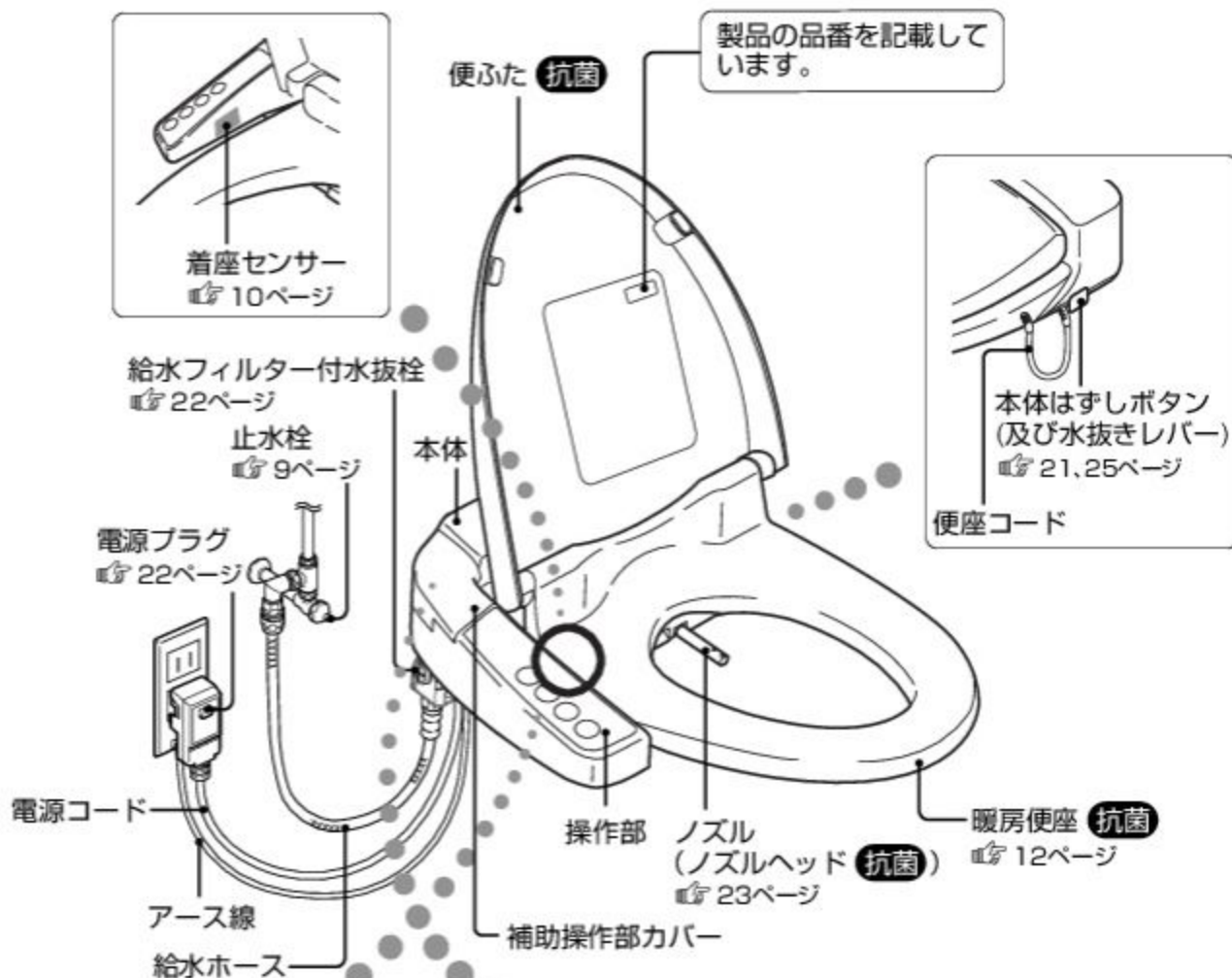

ご使用前の準備と確認

ウォシュレットを取り付け後、はじめてお使いになるときは、次の準備及び確認を行ってください。



準備

1 電源プラグをコンセントに差し込む

- 電源プラグをコンセントに差し込むと、ノズルがいったん出て戻ります。
- 「切表示」ランプが消灯していることを確認してください。
「切表示」ランプが点灯しているときは、「入(リセット)」ボタンを押すと、「切表示」ランプは消灯します。
- ☞「電源プラグのお手入れ・点検」は22ページ

2 止水栓を開ける

- ⊖ドライバーで開けてください。

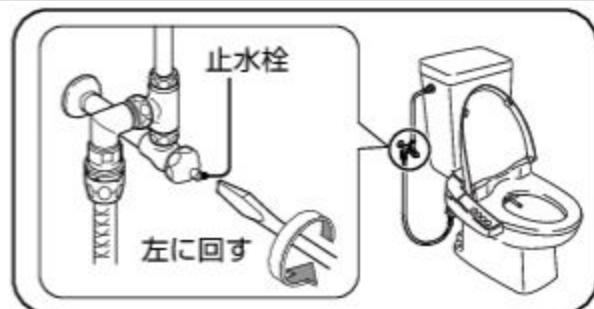

確認

3 「操作部」の確認

- 操作部の「運転」ランプ、「温水」ランプ、「便座」ランプは点灯していますか？

☞ **アドバイス 1**

「運転」ランプが点灯していないと、全機能が使用できません。補助操作部の **運転入/切** を押してください。(ランプが点灯します。)

アドバイス 1

便座、温水の「入」「切」や温度調節は☞12ページの「温度調節のしかた」をご覧ください。

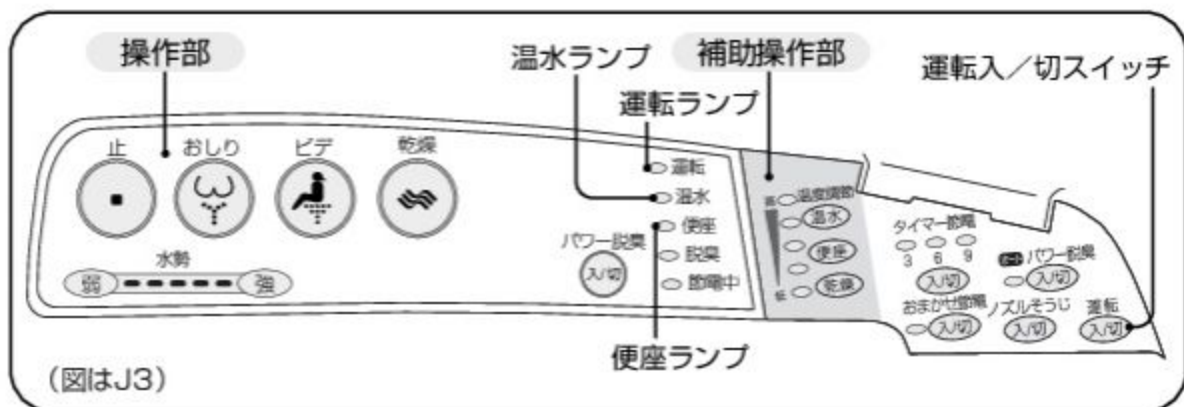

(図はJ3)

標準的な使いかた

使いかた

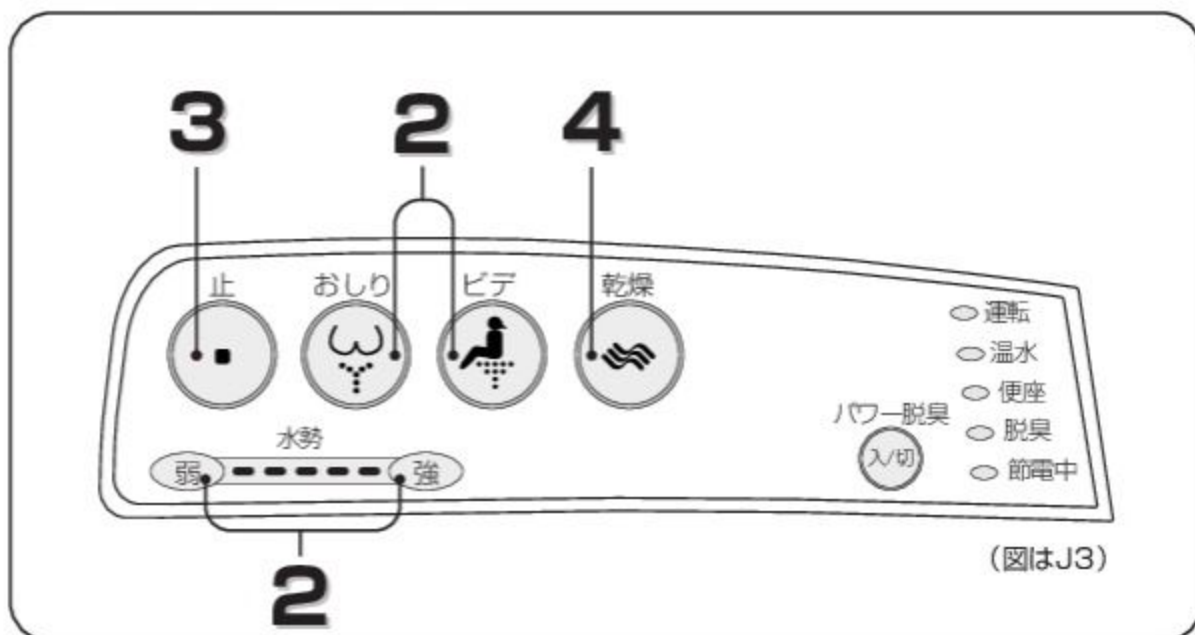

アドバイス 1

着座センサーについて…

- 着座センサーは人が座ったことを検知するものです。
- 着座センサーからは下図のように赤外線が出ています。



- 使用状態によっては着座センサーがはたらきにくくなる場合があります。
【図28ページ】

アドバイス 2

便座には深く腰掛けましょう！

洗浄の位置が合いやすく、水の飛び散りが少なくなります。

アドバイス 3

- 温水タンクは貯湯式ですので連続して使用するとお湯の温度が低くなる場合があります。

1 座る

着座センサーがはたらき、各機能が使えるようになります。

アドバイス 1

- 脱臭がはじまります。(J2・J3のみ)
パワー脱臭もお試ください。【図15ページ】
- 洗浄が使えるようになります。

2 洗う

① お湯を出します。【図28ページ】

- おしり洗浄  を押す。

- ビデ洗浄  を押す。

② 水勢を調節します。

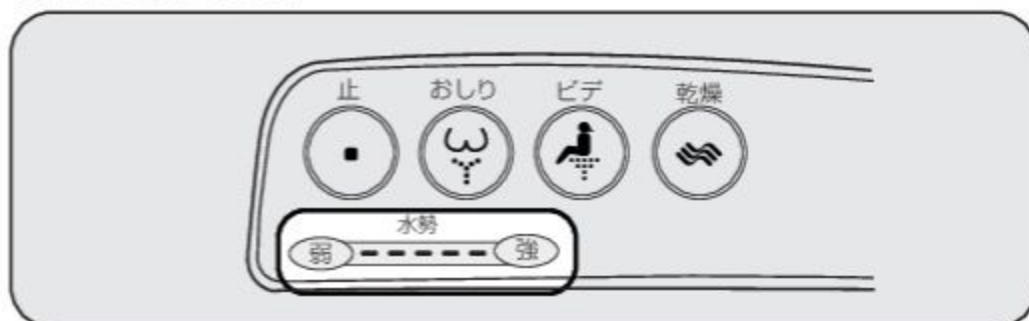

3 止める

4 かわかす (J3のみ)

- 温風を当て、さらりとさせます。
- トイレットペーパーでかるく水滴をとると早くかわきます。

5 止める

6 立ち上がる

- オートパワー脱臭がはじまり、約1分後に止まります。(J2・J3のみ)

おしり洗浄・ビデ洗浄について

- 局部周辺に付着した汚物や汚れを洗い流す機能です。
- 長時間の洗浄や洗いすぎに注意してください。
※常在菌を洗い流してしまい、体内の菌バランスが崩れる可能性があります。
- 局部の治療・医療行為を受けている方は、使用については、医師の指示を守ってください。

知っておいていただきたいこと

- 洗浄時、ノズルの根元から水が出ますが機能上必要なもので異常ではありません。
※洗浄中でないときに、連続して水が出るときは、故障と考えられます。
止水栓を閉めた後、お取付店、販売店またはTOTOメンテナンス(株) 修理受付センター TEL ☎0120-1010-05、FAX ☎0120-1010-02 へご連絡ください。
- ノズルの右側からときどき水が出ますが、これは温水タンク内の水が膨張して出てくるもので異常ではありません。
- ウォシュレットは水道水及び飲用可能な井戸水(地下水)を直接使用しています。(ロータンクの水を使用することはありません。)

温度調節のしかた

○ 温水、便座、乾燥（J3のみ）の温度は補助操作部の温度調節スイッチで調節できます。お好みの温度でご使用ください。

■ 温度を変更したいとき

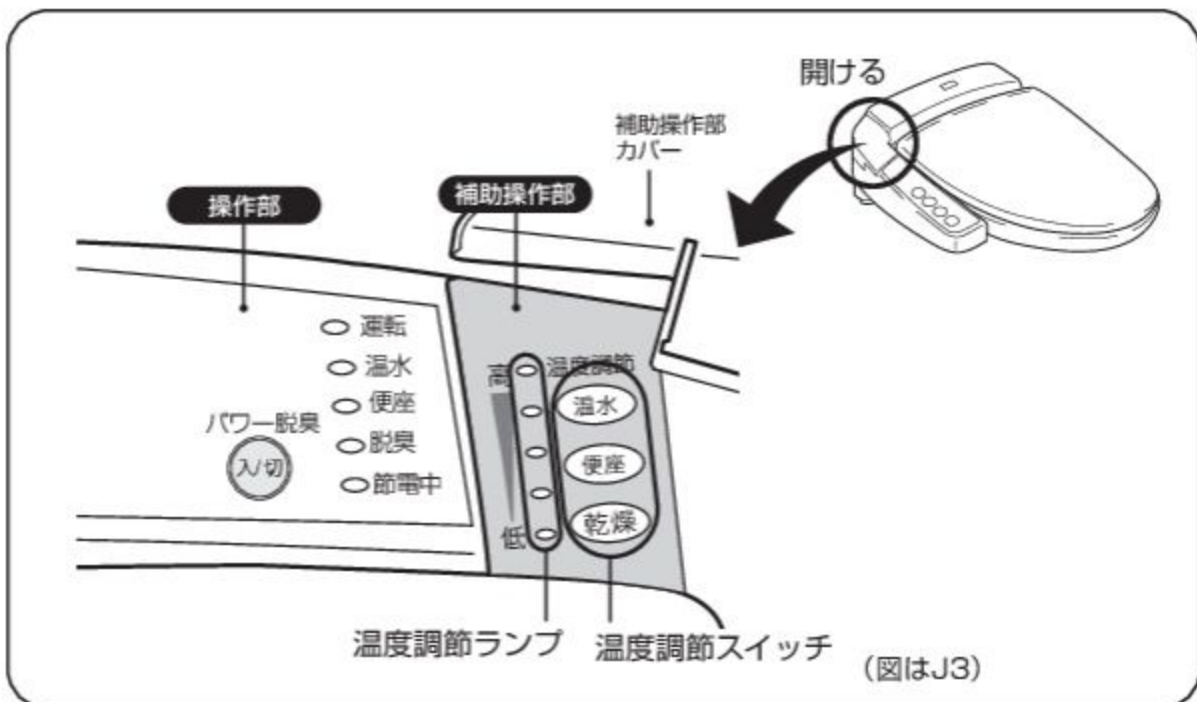

アドバイス 1

- 温度調節ランプは、温水・便座・乾燥温度の表示を共用しています。温度調節スイッチを押したときのみ、押したスイッチの温度レベルを表示します。(乾燥はJ3のみ)

① 補助操作部の温度調節スイッチを押す

👉 **アドバイス 1**

- (温水)、(便座)、(乾燥)のうち、温度を変更したいスイッチを押してください。

温度調節ランプが点灯し、現在の温度レベルが表示されます。

(乾燥) 乾燥スイッチはJ3のみ

例) 便座温度を変更する場合

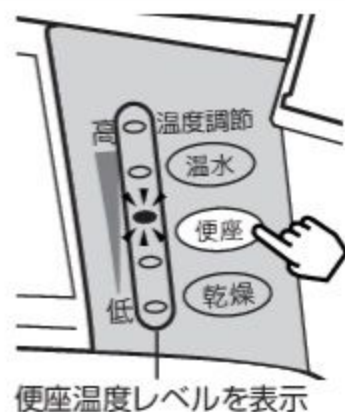

アドバイス 2

- 温度調節中に約10秒間スイッチから手を離すと温度調節ランプは消灯します。そのときは、もう一度スイッチを押してください。

② お好みの温度レベルになるまで温度調節スイッチを繰り返し押す

- スイッチを押すごとに温度調節ランプが切り替わります。👉 **アドバイス 2**

温度レベルの切り替わり方

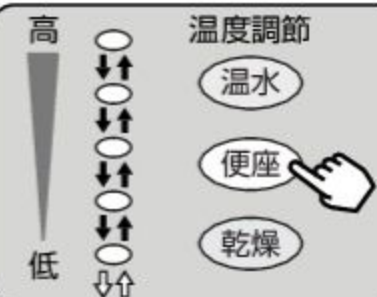

温度調節ランプが消灯したら「切」になります。(乾燥には「切」がありません。)

■ 温水または便座を「切」にしたいとき

乾燥は、温度調節スイッチで切ることができません。

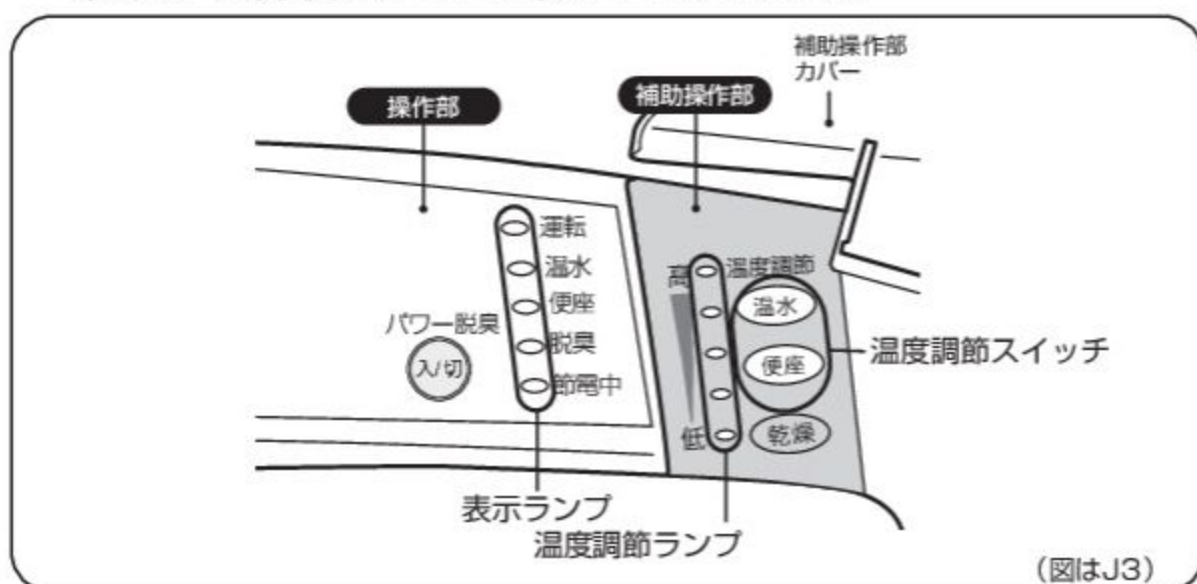

① 補助操作部の温度調節スイッチを押す

- 温水、便座のうち、「切」にしたいスイッチを押してください。

温度調節ランプが点灯し、現在の温度レベルが表示されます。

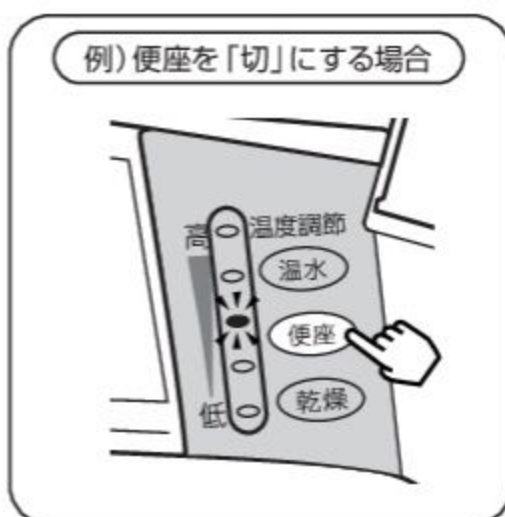

② 温度調節ランプが消えるまで温度調節スイッチを繰り返し押す

温度調節ランプが消灯し、「切」になります。

👉 **アドバイス 3**

■ 温水または便座を「入」にしたいとき

① 温水、便座のうち「入」にしたいスイッチを押す

温度調節ランプが点灯し、「入」になります。

👉 **アドバイス 4**

使いかた

アドバイス 3

- 温度調節ランプの消灯と共に、表示ランプも消灯します。

アドバイス 4

- 温度調節ランプの点灯と共に、表示ランプも点灯します。

脱臭のしかた (J2・J3のみ)

脱臭には **標準の脱臭** **パワー脱臭** **オートパワー脱臭** の3通りがあります。

標準の脱臭・オートパワー脱臭のしかた

- 便座に座ると標準の脱臭がはたらきます。
便座から立ち上がるとオートパワー脱臭がはたらいて、便器内のおいを取りります。
- 補助操作部の「**オート**パワー脱臭」ランプが点灯していることを確認してください。

1 便座に座る

標準の脱臭を始めます。

アドバイス 1

- 操作部の「脱臭」ランプが点灯します。

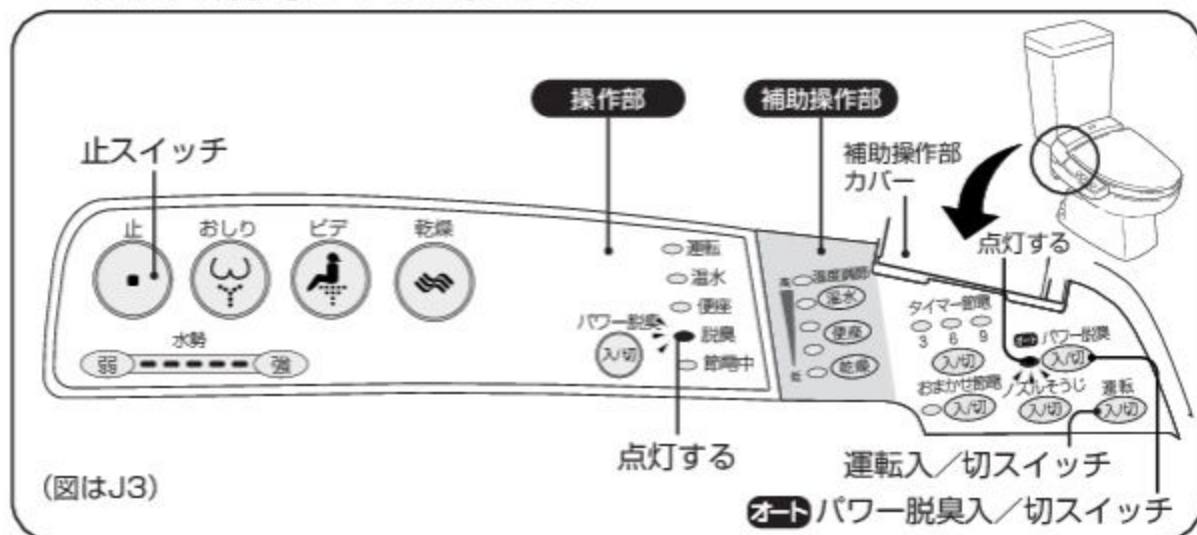

(図はJ3)

2 便座から立ち上がる

オートパワー脱臭を始めます。
約1分後に自動で止まります。

アドバイス 2

- 操作部の「脱臭」ランプが消灯します。

標準の脱臭を使わないとき

- 1 操作部の **止** を10秒間押す
● 操作部の表示ランプがすべて点滅します。
- 2 補助操作部の **運転** を押す
● 操作部の「脱臭」ランプのみ点滅します。
- 3 もう一度 **運転** を押す
● 「脱臭」ランプが消灯します。
- 4 もう一度 **止** を押す

再び脱臭を使うとき

- 1 操作部の **止** を10秒間押す
● 操作部の表示ランプがすべて点滅します。
- 2 補助操作部の **運転** を押す
● すべてのランプが消灯します。
- 3 もう一度 **運転** を押す
● 「脱臭」ランプが点滅します。
- 4 もう一度 **止** を押す

標準の脱臭、**オート**パワー脱臭をやめます。

- パワー脱臭のみ使えます。

アドバイス 1

- はじめは、脱臭は「入」に設定されています。

アドバイス 2

- はじめは、オートパワー脱臭は「入」に設定されています。

■ オートパワー脱臭を使わないとき

① 補助操作部の スイッチを押す

オートパワー脱臭をやめます。

- 補助操作部の「 オートパワー脱臭」ランプが消灯します。
- 脱臭、パワー脱臭は使えます。
- 再び使うときは、同じ操作を行ってください。

パワー脱臭の使いかた

◎ 便座に座って、においが気になるときに、吸い込む力をアップさせて便器内のにおいを取ります。  **アドバイス 3**

① 操作部の を押す

パワー脱臭を始めます。

■ パワー脱臭をやめるとき

① もう一度 を押す

標準の脱臭に戻ります。

 **アドバイス 4**

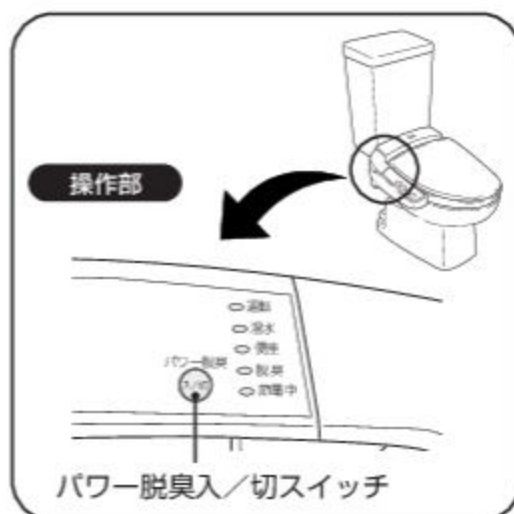

アドバイス 3

- パワー脱臭は、便座に座らないとはたらかしません。いったん便座に座れば、立ち上がった後も約1分間はスイッチを受け付けます。

使いかた

アドバイス 4

-  を切らずに、立ち上がった場合は、約1分後に止まります。

節電機能

節電を上手に行って
いただくための機
能をご紹介します。

タイマー節電のしかた

タイマー節電とは…

- 一度設定すると毎日その時間に自動で節電します。タイマー節電中は温水と便座のヒータが切れます。節電時間は、3・6・9時間のいずれかに設定できます。
- 例えば…
午前0時から6時まで節電する場合
- 翌日から自動で同じ時間帯に節電します。

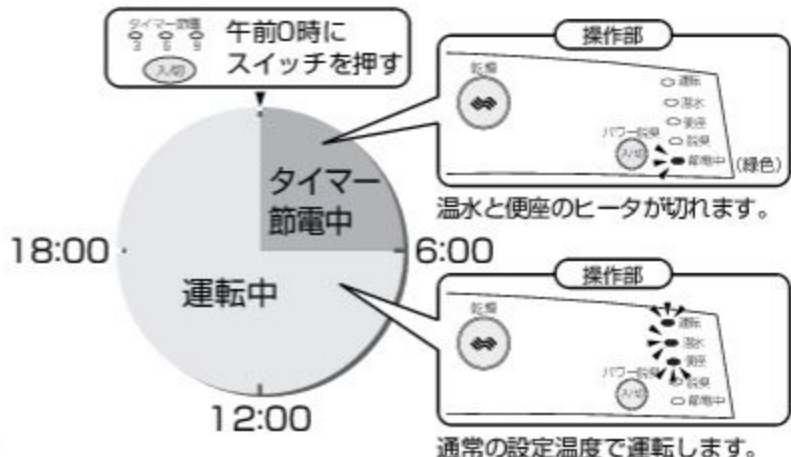

例) 午前0時から6時まで (6時間) 節電をする場合

- 1 節電を開始したい時刻(午前0時)に補助操作部の「タイマー節電入/切」スイッチを押す

節電を始めます。

- 補助操作部の「タイマー節電」ランプ「3」が点灯します。 **アドバイス 1**

- 2 「タイマー節電入/切」スイッチを押して6時間に設定する

- タイマー節電中は操作部の「節電中」ランプ(緑色)が点灯します。

節電時間の変更

- 3・6・9時間のいずれかに設定変更ができます。

- 1 「タイマー節電入/切」スイッチを押す

- スイッチを押すごとに3→6→9→切(ランプ点灯なし)の順でランプ表示が変わります。設定したい時間をお選びください。

※ 節電時間(3・6・9時間)を変更したいときは、節電を開始する時刻に再度設定し直してください。

タイマー節電をやめるとき

- 1 「タイマー節電」ランプが消えるまで「タイマー節電入/切」スイッチを押す

節電をやめます。

- 操作部の「運転」・「温水」・「便座」ランプが点灯します。

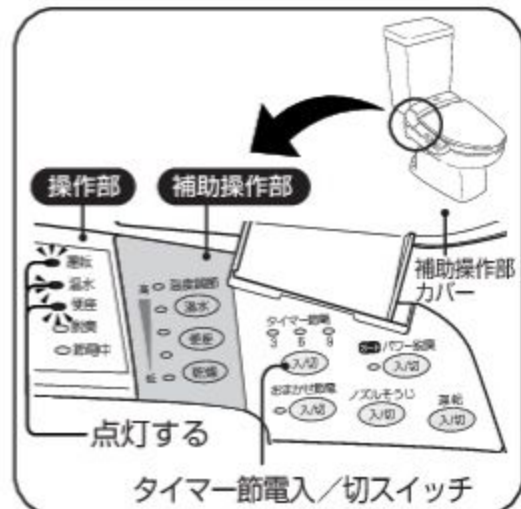
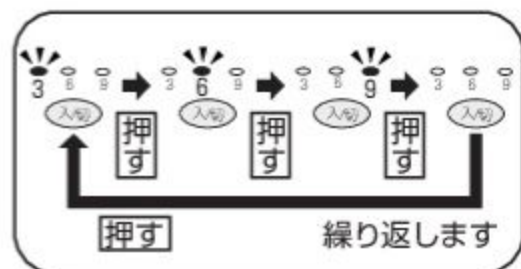
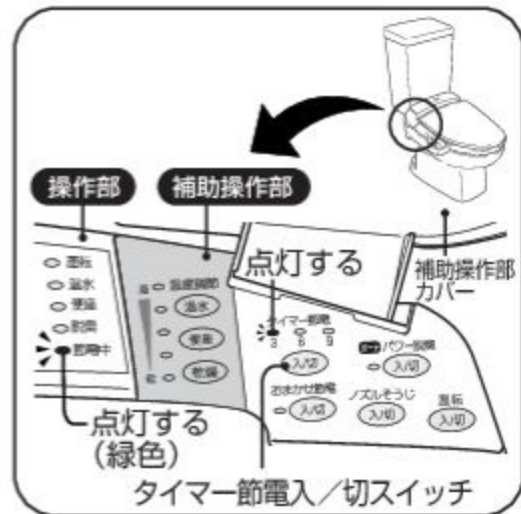

アドバイス 1

タイマー節電中でも使えます。

- タイマー節電中でも便座に座れば、一時的に温水と便座のヒータが入ります。
- 温水になるまで約10分かかります。
- 便座があたたまるまで約15分かかります。

アドバイス 2

- 節電開始時刻を変更したいときは、いったんタイマー節電をやめてから、開始したい時刻にもう一度「タイマー節電入/切」スイッチを押してください。

おまかせ節電のしかた

おまかせ節電とは…

- トイレを使用した時間帯をウォシュレットが記憶していき、あまり使用しない時間帯を見つけ、自動で便座の温度を下げて節電します。

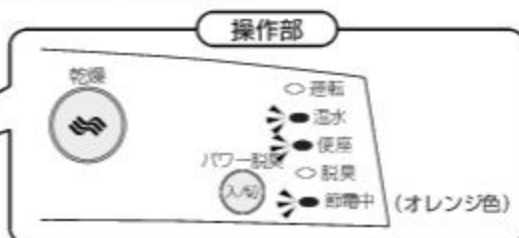
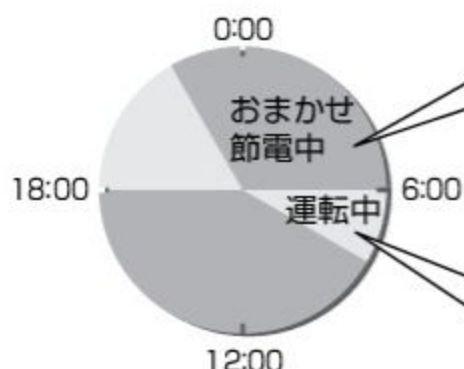

便座の温度を低くします。

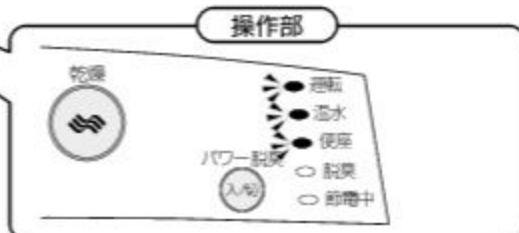

通常の設定温度で運転します。

1 補助操作部の **おまかせ節電** **入/切** を押す

- 補助操作部の「おまかせ節電」ランプが点灯します。

自動で便座の温度を下げて、節電を始めます。

- あまり使用しない時間になると操作部の「節電中」ランプ(オレンジ色)が点灯します。

アドバイス 3・4

■ おまかせ節電をやめるとき

1 **おまかせ節電** **入/切** を押す

おまかせ節電をやめます。

- 補助操作部の「おまかせ節電」ランプが消灯します。
- 操作部の「運転」ランプが点灯します。

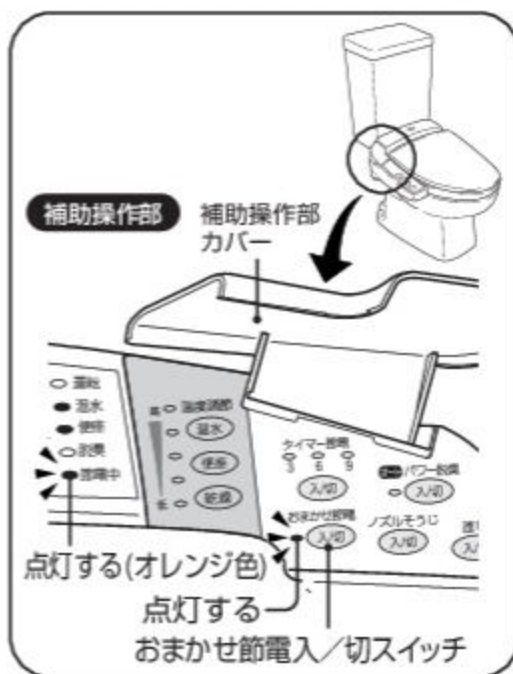

点灯する(オレンジ色)
点灯する
おまかせ節電入/切スイッチ



点灯する
おまかせ節電入/切スイッチ

使
い
か
た

アドバイス 3

- トイレをあまり使用しない時間帯を見つけるまで2~3日かかります。その間は徐々に節電をしていきます。

アドバイス 4

おまかせ節電中でも使えます。

- おまかせ節電中の便座温度は約26℃に設定していますが、便座に座ると一時的にあたかくなります。

タイマー節電とおまかせ節電の両方を使うとき

◎ スイッチを押す順番はどちらが先でもかまいません。

① 節電を開始したい時間に、補助操作部の「タイマー節電入/切」スイッチを押す

- 詳しいタイマー節電のしかたは16ページ

② おまかせ節電入/切スイッチを押す

- 詳しいおまかせ節電のしかたは17ページ



例えば、次のように節電します

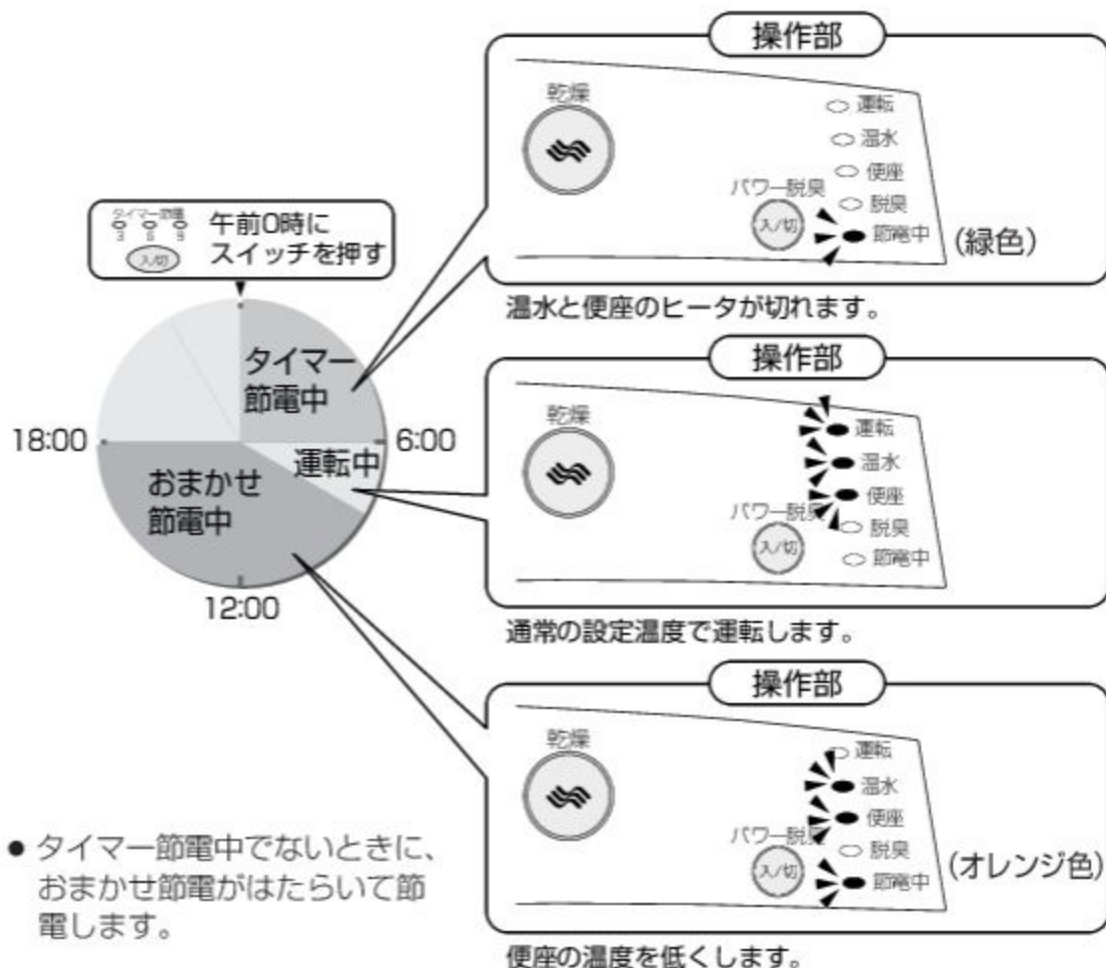

お手入れのしかた

お手入れの前に

■ 各部分を取りはずして、すみずみまでお手入れできます

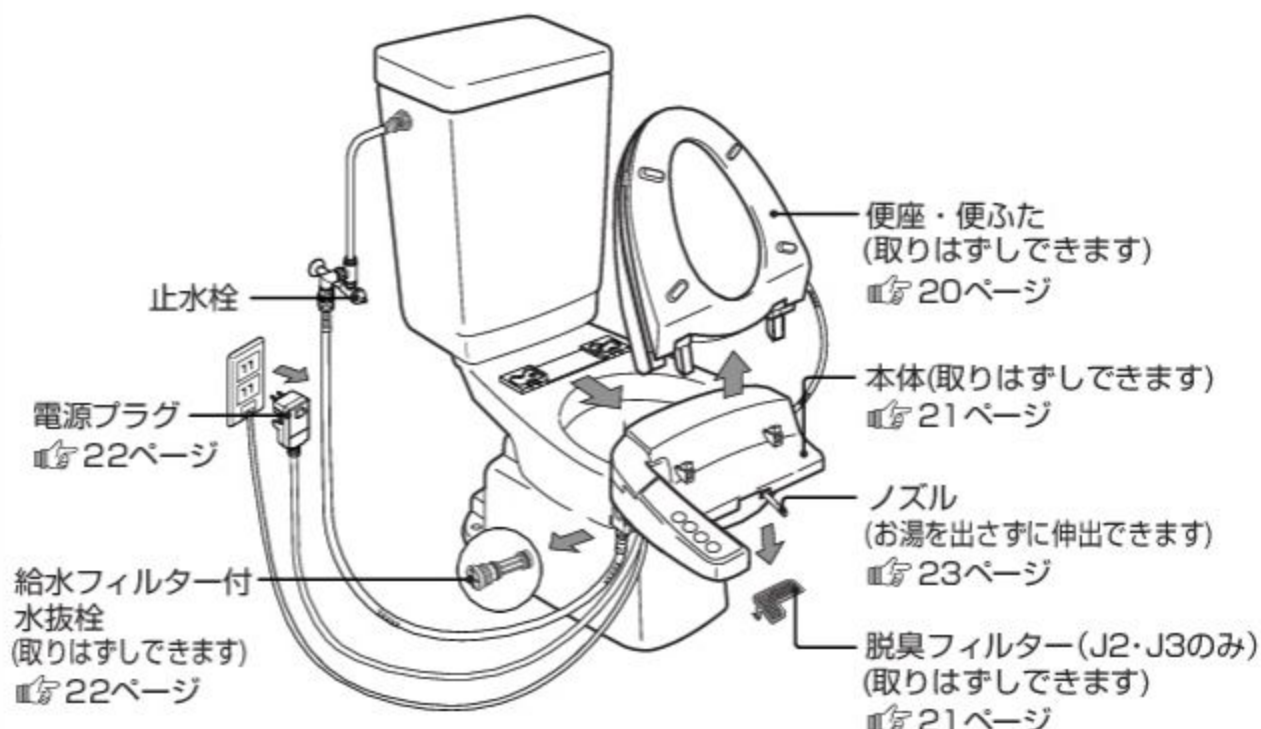

日常のお手入れ

■ 本体、便座、便ふたのお手入れ

① やわらかい布で水ぶきする

- 水でぬらしたやわらかい布をよくしぼってふいてください。

アドバイス 1・2

② 汚れがひどいときは…

- うすめた台所用洗剤(中性)をふくませたやわらかい布でふき取ってください。
- その後、水ぶきを行ってください。

③ 便器用洗剤がウォシュレットに付着したときは…

- やわらかい布で水ぶきした後、水滴をふき取ってください。

便器内を洗剤でお手入れするときは…

- 便器内の清掃にトイレ用洗剤及び消毒剤などを使用するときは、早目(3分以内)に洗い流した後、便座・便ふたは開けたままにしておいてください。また、便器についた洗剤は確実にふき取ってください。(便器用洗剤などの気化ガスがウォシュレット本体内に入り、故障の原因になります。)

アドバイス 1

- 製品はプラスチックでできていますので、かわいた布やトイレットペーパーなどでふかないでください。傷つきの原因になります。

アドバイス 2

- ウォシュレットは電気製品です。内部に水が入らないよう十分に気をつけてください。洗剤が本体と便器のすき間に残らないようしっかりふき取ってください。

アドバイス 3

- 着座センサー窓をきれいにしましょう!
- 汚れていると各機能が作動しないことがあります。

10, 26~28ページ

念入りなお手入れ

■ 本体、便座、便ふたのお手入れ

○ 便座・便ふたが取りはずせますので、すみずみまで掃除できます。

① ロックカバーを開ける

- 便座・便ふたを開け、左右のロックカバーを手前に開いてください。



② 便座・便ふたを引き上げる

- 便座・便ふたの左右を両手で持ち、真上に引き上げてください。
- ※便座コードははずせません。
- ※斜めに引き上げたり、無理な力を加えないでください。(破損の原因になります。)



③ 掃除をする

- 『お手入れのしかた』は19ページの「日常のお手入れ」と同じ要領で行ってください。

ちょっと一言… 便座から便ふたをはずすことができます。

【取りはずしかた】

- ① 左右のヒンジ部を内側に動かす
- ② 便座と便ふたがはずれる

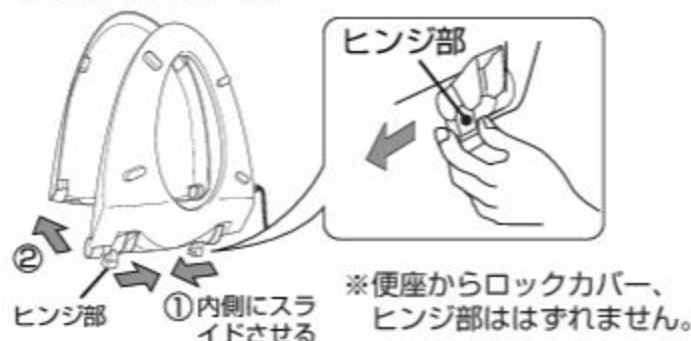

【取り付けかた】

- ① 便ふたの上に便座を合わせる
- ② 左右のヒンジ部を外側に動かす



④ 便座・便ふたを取り付ける

- 左右のヒンジ部を下に向けてください。
- 便座・便ふたのヒンジ部を本体凸部に合わせて差し込んでください。
- ※便座コードを便器と便座の間にはさまないようにしてください。
- ※便座コードをねじったまま取り付けしないでください。

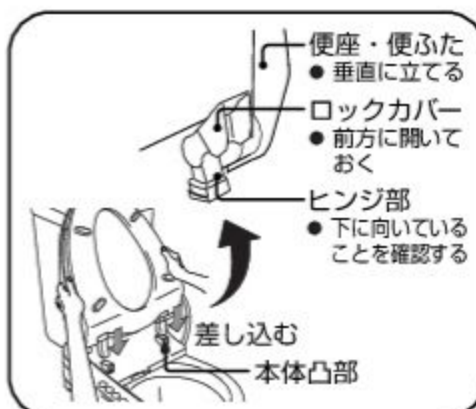

⑤ ロックカバーを閉める

- 左右のロックカバーを「カチッ」と音がするまで、確実に閉めてください。



■ 本体と便器のすき間のお手入れ (月に1度が目安です)

◎ 本体を取りはずして、便器の上面や本体底面も掃除できます。

① 電源プラグを抜く

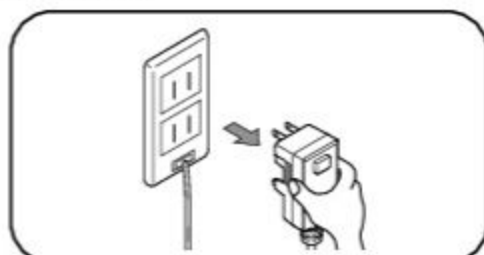

② 本体を取りはずす アドバイス 1

- 本体右側の本体はずしボタン (及び水抜きレバー) を押したまま、本体を手前に引いてください。

※ 給水ホース、アース線がありますので、無理に引っ張らないでください。



③ 掃除をする

-  お手入れのしかたは19ページの「日常のお手入れ」と同じ要領で行ってください。

④ 本体を取り付ける

- ① 本体の中心とベースプレートの中心を合わせる。
- ② 便器面に本体をすべらせて「カチッ」と音がするまで、確実に押し込む。

※ 本体をベースプレートに確実に押し込まないとウォシュレットは作動しません。

 アドバイス 2

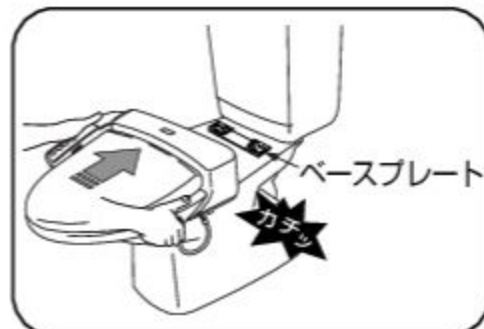

定期的なお手入れ

■ 脱臭フィルターのお手入れ (J2・J3のみ)

◎ においが気になる場合は、本体をはずして脱臭フィルターの掃除を行ってください。

① 脱臭フィルターをはずす

- フィルターの左側にあるつまめ部を押して、手前に引いてください。

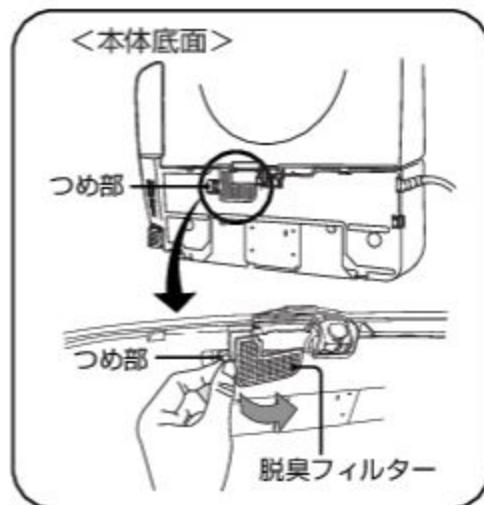

② 掃除をする

- 脱臭フィルターに付着したほこりを歯ブラシなどでおとしてください。

 アドバイス 3

③ 脱臭フィルターを取り付ける

- 「カチッ」と音がするまで確実に取り付けてください。

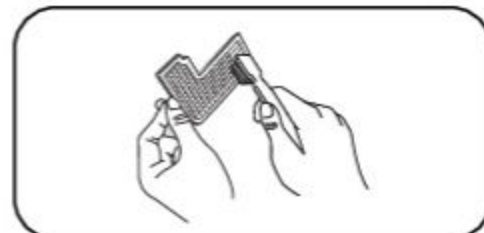

アドバイス 1

- 本体をはずした状態で本体はずしボタン (及び水抜きレバー) を引くと製品内の水が出てきます。(約1.2L) 本体はずしボタン (及び水抜きレバー) は水抜きするとき以外は引かないでください。

アドバイス 2

- ベースプレートに「本体着脱検出用スイッチ」が内蔵されています。

アドバイス 3

- フィルターの掃除
- フィルターは水洗いできますが、取り付け前に水気を取ってください。
- 脱臭フィルターの汚れ、目詰まりなどがひどい場合には、交換をおすすめします。
-  交換部品/別売品は31ページ

■ 電源プラグのお手入れ・点検

○ 電源プラグは月に1回程度、正常に作動することを確認してください。

① 電源プラグを抜く

② 掃除をする

- 電源プラグに付いたほこりを乾いた布で取り除いてください。

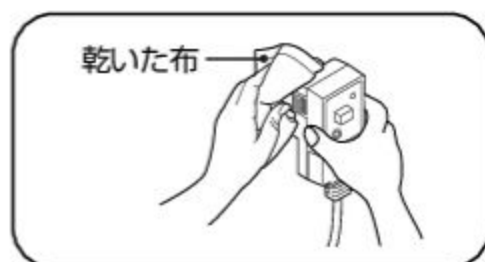

③ 電源プラグを差し込む

- 根元まで確実に差し込んでください。

④ 点検をする

- 「切(テスト)」ボタンを押す。
(「切表示」ランプが点灯します。)
- 「入(リセット)」ボタンを押す。
(「切表示」ランプが消灯します。)

アドバイス 1

以上のように作動すれば正常です。

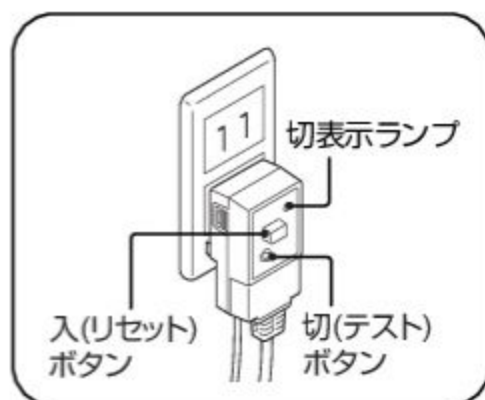

アドバイス 1

- 「切(テスト)」ボタンを押すとタイマー節電が「切」になります。再度設定し直してください。16ページおまかせ節電は、その日の節電運転がはたらかない場合がありますが、翌日からはもとのとおりにはたらくようになります。

■ 給水フィルターのお手入れ

○ 洗浄の水勢が弱くなったと感じたら、給水フィルターの掃除を行ってください。

① 止水栓を閉めて給水を止める

- 止水栓を⊖ドライバーで止まるまで閉めてください。

注意



止水栓を開けたままで給水フィルター付水抜栓をはずさない

- 水が噴き出します。

- ノズル^{ノズル}入物^{入物}を押し、ノズルを伸出させた後、もう一度同スイッチを押してください。(給水管内の圧抜きをします。)



② 給水フィルター付水抜栓をはずす

- 給水フィルター付水抜栓を⊖ドライバーでゆるめた後、引っ張ってはずしてください。



③ 掃除をする

- フィルターに付いているゴミを水洗いして取り除いてください。
※小さなゴミは、歯ブラシなどを使って、確実に取り除いてください。
※給水フィルター付水抜栓取付穴の中のゴミも綿棒などで取り除いてください。

アドバイス 2

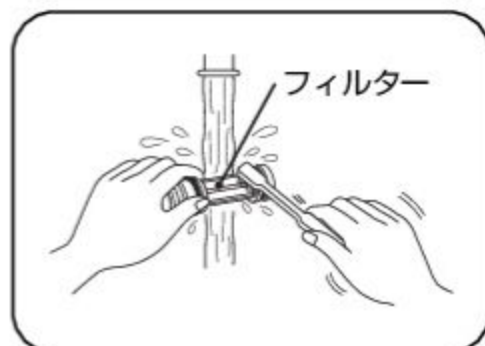

アドバイス 2

- フィルターの掃除
- 洗剤は使わず水洗いしてください。
 - フィルターを、はずしたり、破ったりしないでください。
- フィルターの汚れ、目詰まりなどがひどい場合には、交換をおすすめします。
- 交換部品/別売品は31ページ

④ 給水フィルター付水抜栓を取り付ける

- 給水フィルター付水抜栓を押し込み、⊖ドライバーで確実に締めてください。

⚠ 注意



必ず守る

- 給水フィルター付水抜栓は確実に締める
- 確実に締めないと、水漏れの原因になります。

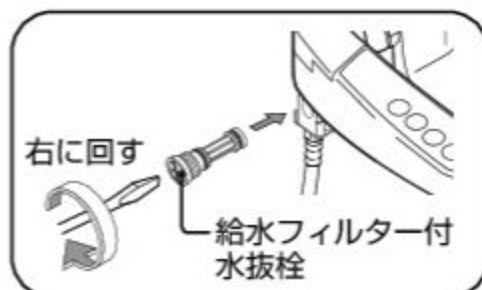

⑤ 止水栓を開ける

- 止水栓を⊖ドライバーで開けてください。
- ※給水フィルター付水抜栓部から水漏れしていないか、確認してください。

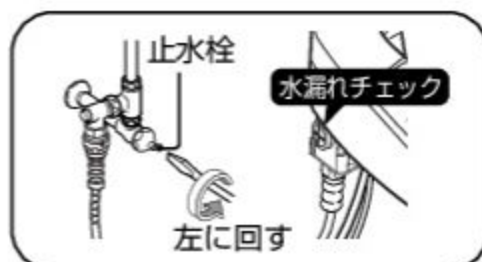

■ ノズルのお手入れ

◎ ノズルがお湯を出さずに伸出するので掃除がラクにできます。

① ノズルを出す

- 補助操作部の **ノズルそうじ入/切** を押してください。



アドバイス 3

ノズルが出てきます。

- ノズルは、約5分後に自動で戻ります。

② 掃除をする

- やわらかい布で水ぶきをしてください。
- ※ノズルを無理に引っ張ったり、押さえたりしないでください。
(破損や故障の原因になります。)

③ ノズルを収納する

- もう一度 **ノズルそうじ入/切** を押してください。



ノズルが戻り、自動でノズルを洗浄します。



アドバイス 3

- ノズルの根元からおそうじのための水が出ます。

お手入れ

凍結による 破損の予防 及び長期間 使わないと きの処置

凍結が予想される時

- 周囲の温度が氷点下にならないように、トイレ内をあたためるか、できないときは水抜きを行ってください。
凍結のおそれがある場合は、次の順に従って予防してください。
製品が凍結すると部品が破損し、水漏れの原因になります。

水抜きのしかた

1.ロータンクの水を抜く

- 1 止水栓を⊖ドライバーで閉めて、給水を止める



- 2 ロータンクレバーを大洗浄側に回し、ロータンクの水を完全に抜く

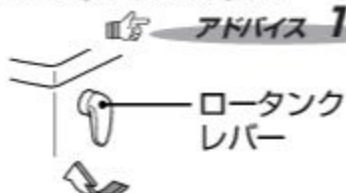

アドバイス 1

- ロータンクの水が流れてしまうまで、ロータンクレバーを回したままにしてください。

2.配管の水を抜く

- 1 補助操作部の「ノズルそうじ 入切」を押す
(製品内の残水を抜きます。)
- 2 給水フィルター付水抜栓を⊖ドライバーでゆるめた後、引っ張ってはずす



注意

- ⊘ 止水栓を開けたままで給水フィルター付水抜栓をはずさない
● 水が噴き出します。

- 3 給水ホースを給水カブラからはずし、先端を容器で受ける

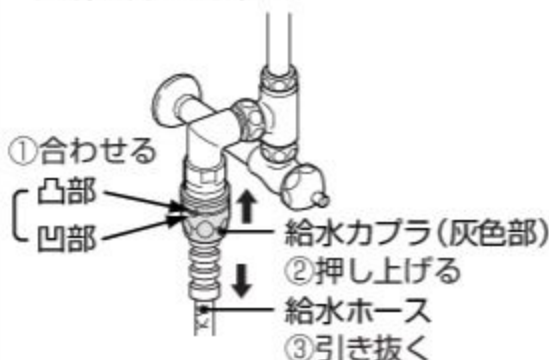

- 4 もう一度「ノズルそうじ 入切」を押す
(ノズルを元に戻します。)

アドバイス 2

凍結が予想される時

- 節電はしないでください。
凍結により製品が破損することがあります。
- ⊘ タイマー節電をやめるときは16ページ
- ⊘ おまかせ節電をやめるときは17ページ

3.給水ホースを接続する

- 1 給水ホースを分岐金具の給水カブラに差し込む
(給水カブラの凸部と凹部を90°ずらしてください。)

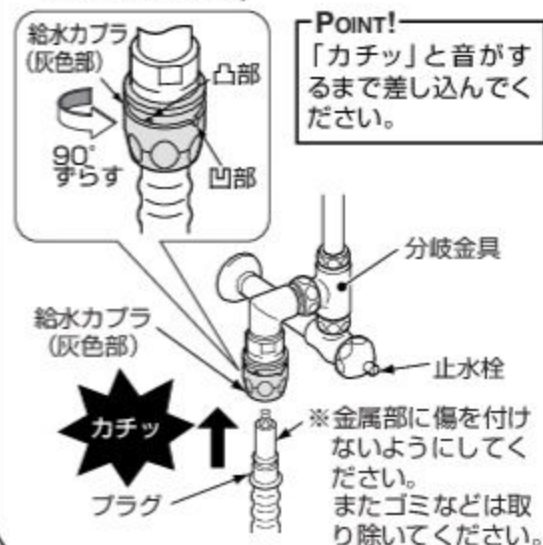

POINT!
「カチッ」と音がするまで差し込んでください。

※金属部に傷を付けないようにしてください。
またゴミなどは取り除いてください。

4.給水フィルター付水抜栓を取り付ける

- 1 給水フィルター付水抜栓を押し込み、⊖ドライバーで確実に締める



注意

- ⊘ 給水フィルター付水抜栓は確実に締める
● 確実に締めない、水漏れの原因になります。

5.ウォシュレット内を保温する

- 1 運転「入切」が「入」であることを確認し、補助操作部のカバーを開け、温水・便座温度の設定を「高」にする
※凍結予防の作業後には、便座・便ふたを閉めた状態にしてください。

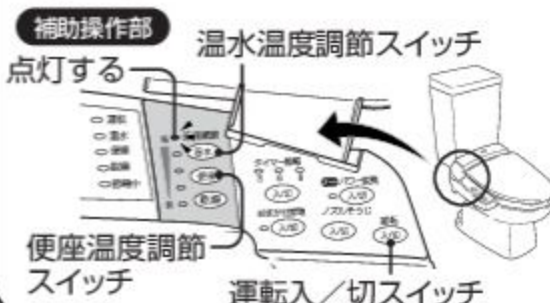

長期間使用しないとき

- ◎ 長期間使用しないときは、水が腐敗して皮膚の炎症などをおこす原因になります。
また、製品が凍結するおそれがありますので水抜きを行ってください。

■ 水抜きのしかた

1.ロータンクの水を抜く  24ページ

2.配管の水を抜く  24ページ

3.電源プラグを抜く

4.本体を取りはずす

- 本体右側の本体はずしボタン(及び水抜きレバー)を押したまま、本体を手前に引いてください。



5.本体はずしボタン(及び水抜きレバー)を引いて本体内の水を抜く

本体はずしボタン
(及び水抜きレバー)



※ 本体をはずさないと水抜きレバーは引けません。

- ノズルの横から水が出ますので便器内に排水してください。完全に抜けるまで3分くらいかかります。

 **アドバイス 3**

6.本体はずしボタン(及び水抜きレバー)を戻す

7.本体を取り付ける

- 1 本体の中心とベースプレートの中心を合わせる
 - 2 便器面に本体をすべらせて「カチッ」と音がするまで確実に押し込む
- ※ 本体をベースプレートに確実に押し込まないとウォシュレットは作動しません。

 **アドバイス 4**

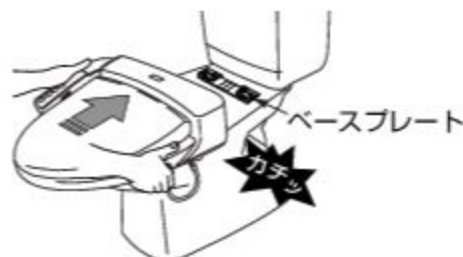

8.給水ホースを接続する

 24ページ

9.給水フィルター付水抜栓を取り付ける  24ページ

10.便器に不凍液を入れる

アドバイス 3

■ 冬季に帰省されるとき

■ 別荘などで使用されるとき

- 水抜きをしましょう! 冬季の留守のときは冷え込みが厳しくなります。凍結予防のために、必ず水抜きをしてください。

アドバイス 4

- ベースプレートに「本体着脱検出用スイッチ」が内蔵されています。

アドバイス 5

- 残水が凍結して水が出ないときはトイレ内をあたため、お湯に浸した布で給水ホース及び止水栓をあたためてください。

水抜き後に再通水するとき

1.止水栓を⊖ドライバーで開ける



- 止水栓を⊖ドライバーで開けてください。
※ 配管や本体から水漏れしていないことを確認してください。

2.電源プラグをコンセントに差し込む

3.ノズルから吐水させる

- 着座センサーを白紙でおおい、 を押

してノズルから2分間吐水させます。
(吐水は紙コップなどで受けてください。)

 **アドバイス 5**

こんなときは



水漏れが発生したときは、止水栓を閉めて給水を止める。

故障かな?! と思ったら

故障かな?と思ったらまずこの章をご覧になり、処置方法をためしてみてください。それでも直らないときは、お取付店、販売店またはTOTOメンテナンス(株)修理受付センターにご相談ください。

連絡先
安心・信頼の
TOTOメンテナンス(株)
修理受付センター
ホームページ
http://www.tom-net.jp/
TEL ☎0120-1010-05
FAX ☎0120-1010-02
受付: 年中無休
受付時間:
8:00~19:00
訪問修理:
年中無休(一部地域を除く)
営業時間:
9:00~18:00
※携帯電話(PHSは除く)
からのご利用は
☎0570-05-1010
(有料)へ







修理を依頼するときは、電源プラグは必ず抜いておいてください。

■修理を依頼する前に次のことを確認してください。

全機能

現象	確認(原因)	処置
全く動かない	停電したりブレーカーが切れていませんか。	停電が復帰するまで待ってください。またブレーカーを「入」にしてください。
	漏電保護プラグの「切表示」ランプが点灯していませんか。	「入(リセット)」ボタンを押してください。 ☎22ページ
	本体がベースプレートからはずれていませんか。	本体を一度はずしてもう一度ベースプレートにセットし直してください。 ☎21ページ
	操作部の全てのランプが消灯していませんか。	補助操作部の  を押してください。 ☎9ページ

おしり洗浄・ビデ洗浄

現象	確認(原因)	処置
洗浄水が出ない	断水していませんか。	 を押し、断水が解除するまで待ってください。
	止水栓が閉まっていますか。	止水栓を開けてください。 ☎9ページ
	着座センサーがはたらきにくい状態になっていませんか。	着座センサーの項目をご覧ください。 ☎28ページ
洗浄水勢が弱い	水勢の設定が弱くなっていませんか。	「水勢調節」スイッチの  を押してください。 ☎10ページ
	給水フィルターが詰まっていますか。	給水フィルターを掃除してください。 ☎22ページ
洗浄水が冷たい	温水温度の設定が「切」、または低くなっていませんか。	補助操作部の  で調節してください。 ☎12,13ページ
洗浄水が途中で止まった	 または  を押してから約5分後に自動で止まります。着座センサーがはたらきにくい状態になっていませんか。	再度  または  を押してください。着座センサーの項目をご覧ください。 ☎28ページ



暖房便座

現象	確認(原因)	処置
便座があたたかにならない	便座温度の設定が「切」、または低くなっていませんか。	補助操作部の  で調節してください。 ☎12,13ページ
	タイマー節電中になっていませんか。	便座に座るとヒータが入り、約15分であたたかくなります。 ☎16ページ
	おまかせ節電中になっていませんか。	便座に座ると一時的にあたたかくなります。 ☎17ページ
便座が冷たくなった	便座に座ってから約1時間後に自動で便座ヒータが切れます。便座から離れると自動で便座ヒータが入ります。	——

ソフト閉止

現象	確認(原因)	処置
便座・便ふたカバーをつけると閉まりかたが速くなった	カバーの重さで少し速くなります。故障ではありません。	—
夏と冬で閉まる速さが変わった	室温変化や使用頻度によって速さが変わります。故障ではありません。	—

温風乾燥 (J3のみ)

現象	確認(原因)	処置
温風温度が低い	乾燥温度の設定が低くなっていますか。	補助操作部の ^{温度調節} 乾燥で調節してください。 📖 12ページ
温風乾燥が途中で止まった	 を押してから約10分後に自動で止まります。 着座センサーがはたらきにくい状態になっていませんか。	もう一度 ^{乾燥}  を押してください。 📖 11ページ 着座センサーの項目をご覧ください。 📖 28ページ
温風乾燥が全く動かない	着座センサーがはたらきにくい状態になっていませんか。	着座センサーの項目をご覧ください。 📖 28ページ

脱臭 (J2・J3のみ)

現象	確認(原因)	処置
便座から立ち上がると脱臭の音が大きくなる	はじめは、オートパワー脱臭が「入」になっています。オートパワー脱臭は便座から立ち上がると、吸い込む力をアップさせて脱臭するように設定されています。	—
脱臭が作動しない	着座センサーがはたらきにくい状態になっていませんか。	着座センサーの項目をご覧ください。 📖 28ページ
あまりにおいがとれないときがあるまたは異臭がする	脱臭フィルターが詰まっていますか。 市販の芳香剤や消臭剤などを置いていませんか。	脱臭フィルターを掃除してください。 📖 21ページ 市販の芳香剤や消臭剤などを使用すると、ウォシュレットの脱臭効果が低下したり異臭がする場合があります。
脱臭が勝手に作動した	次のような場合、着座センサーが検知して、脱臭が作動することがあります。故障ではありません。 ●掃除のとき ●ロータンクレバーを操作したときなど	—

節電機能

現象	確認(原因)	処置
おまかせ節電のスイッチを入れても節電しない	トイレをあまり使用しない時間帯を見つけると2~3日かかります。 同じ時間帯に週3回程度お使いになると節電しないことがあります。故障ではありません。	—
正しい時間に節電しない	電源プラグを抜いたり、停電していませんか。 (設定時間がずれることがあります。)	●タイマー節電は「入」にしてください。 (電源が一度切れると「タイマー節電」ランプが点滅してお知らせします。) ●おまかせ節電は翌日から通常通りはたらくようになります。 📖 16、17ページ

着座センサー

現象	確認(原因)	処置
便座に座っていないのに、スイッチを押すとおしり洗浄や脱臭などが作動する	着座センサーがおおわれていませんか。	着座センサーをおおわないようにしてください。 <small>☞ 8, 10ページ</small>
	着座センサーにゴミや水滴などの汚れがついていませんか。	ゴミや水滴などの汚れを取り除いてください。
便座に座っているのに、おしり洗浄や脱臭などが作動しない	座り方、服の色、布地によって着座センサーが検知しにくいことがあります。	座り方をかえたり、衣服を少し持ち上げ肌を検知するようにしてお使いください。
	衣服で着座センサーがおおわれていませんか。着座センサーにゴミや水滴などの汚れがついていませんか。	衣服又はゴミや水滴などの汚れを取り除いてください。

その他

現象	確認(原因)	処置
本体がガタつく	本体を固定しているベースプレートのボルトがゆるんでいませんか。	ベースプレートのボルトをしっかり締め直してください。 <small>☞ 21ページ</small>
配管接続部から水漏れしている	接続部のナットがゆるんでいませんか。	モンキーレンチで増し締めしてください。

アフターサービス

修理を依頼される前に「故障かな?!

と思ったら」の項をご確認ください。

●保証書（裏表紙に記載してあります。）

- この説明書は保証書付です。必ず「お取付店名、お取付日」などの記入をお確かめになり保証書をよくお読みのうえ、大切に保存してください。
- 保証期間は、お取付日から1年です。

●補修用性能部品の最低保有期間

- ウォシュレットの補修用性能部品の最低保有期間は、製造打切後6年です。なお、補修用性能部品とは、その製品の性能を維持するために必要な部品です。

●部品交換について

- 無料修理により取りはずされた部品・製品はTOTO(株)の所有となります。

●保証期間中に修理を依頼されるとき

- もう一度説明書をよくお読みいただきご確認のうえ、なお異常のあるときにはお求めのお取付店、販売店またはTOTOメンテナンス(株)修理受付センターに修理を依頼してください。
保証書の記載内容により修理いたします。
- 修理を依頼されるときは必ず保証書をご提示ください。

連絡していただきたい内容

- ご住所、ご氏名、電話番号
- 製品名
品番 (TCF・・・) ※便ふたの裏をご覧ください。
お取付日..... ※裏表紙の保証書をご覧ください。
- 訪問ご希望日

【お客様の個人情報のお取り扱い】

お客様からお預かりした個人情報は関連法令及び社内諸規定に基づき、慎重かつ適切にお取り扱いします。詳しくはTOTOホームページ <http://www.toto.co.jp/> をご覧ください。

●保証期間経過後修理を依頼されるとき

- お求めのお取付店、販売店またはTOTOメンテナンス(株)修理受付センターにまずご相談ください。
修理により製品の機能が維持できる場合には、ご要望により有料で修理します。

定期点検のおすすめ（有料）

- 逆流防止装置（バキュームブレーカー、Oリング）は必ず6年ごとに定期点検を行ってください。（水が逆流し、人体に影響を及ぼす原因になります。）
- 機能部品は、お取付日より3年以上たったものは定期点検をおすすめします。
なお、点検はTOTOメンテナンス(株)修理受付センターにご依頼ください。

<お問い合わせ先>

安心・信頼の

TOTOメンテナンス(株)修理受付センター

ホームページ <http://www.tom-net.jp/>

TEL ☎ 0120-1010-05 FAX ☎ 0120-1010-02

受付：年中無休

受付時間：8：00～19：00

訪問修理：年中無休（一部地域を除く）

営業時間：9：00～18：00

※携帯電話（PHSは除く）からのご利用は ☎ 0570-05-1010（有料）へ

- 定期点検を行った日付を記入しておきましょう!

	日付
お取付日	
1回目点検日	
2回目点検日	
3回目点検日	

修理料金のしくみ <TOTOメンテナンス(株)修理受付センターにご依頼の場合>

修理料金は **技術料** + **部品代** + **出張料** で構成されています。

技術料 は、診断・故障箇所の修理及び部品交換・調整・修理完了時の点検などの作業にかかる費用です。

部品代 は、修理に使用した部品代です。

出張料 は、商品のある場所へ技術者を派遣する場合の費用です。

仕様

項目		内容	
定 格	電 源	交流100V 50/60Hz	
定 格	消 費 電 力	408W (J1)、413W (J2・J3)	
区 分 ^{*1}		貯湯式	
年間消費 電力量 ^{*2}	レギュラー	222kWh/年 (302kWh/年)	
	エコノミー	217kWh/年 (294kWh/年)	
電 源 コ ー ド 長 さ		1.0m (漏電保護プラグ、アース線付)	
洗浄装置	吐水量	おしり洗浄	約0.35~0.90L/min (水圧0.2MPaのとき)
		ビデ洗浄	約0.45~1.00L/min (水圧0.2MPaのとき)
	吐水温度	温度調節範囲 切、約30~40℃ (5段階切り替え)	
	ヒータ容量	350W	
	タンク容量	1.14L	
	安全装置	温度ヒューズ、温度過昇防止器、空焚き防止フロートスイッチ	
温風乾燥 装置 (J3のみ)	逆流防止装置	バキュームブレーカー、逆止弁	
	温風温度 ^{*3}	温度調節範囲 約40~60℃ (5段階切り替え)	
	風 量	0.3m ³ /min	
	ヒータ容量	350W	
暖房便座	安全装置	温度ヒューズ	
	表面温度	温度調節範囲 切、約30~40℃ (5段階切り替え)	
	ヒータ容量	50W	
脱臭装置 (J2・J3のみ)	安全装置	温度ヒューズ	
	方 式	O ₂ 脱臭	
	風 量	標準モード：0.09m ³ /min、パワーモード：0.16m ³ /min以上	
給 水 圧 力		最低必要水圧：0.05MPa (流動圧) 最高水圧：0.75MPa (静水圧)	
給 水 温 度		0~35℃	
周 囲 使 用 温 度		0~40℃	
製品寸法	レギュラー	幅511mm、奥行497mm、高さ180mm	
	エコノミー	幅511mm、奥行527mm、高さ180mm	
製 品 質 量		4.8kg (J1)、5.0kg (J2)、5.2kg (J3)	

*1 省エネ法(2012年度基準)の区分

*2 省エネ法(2012年度基準)に基づいた測定値

()内はタイマー節電機能を使用しない場合の年間消費電力量

*3 温風吹出口付近における当社測定点の温度

*この製品は、日本国内専用品です。

抗菌

抗菌効果	製品表面の細菌の増殖を抑制します。これはJIS Z2801の抗菌性試験方法による試験をJNLA認定試験所で実施し、その結果がJIS Z2801の抗菌効果の基準を満たしたものです。これにより感染防止、防汚、防カビ、防臭、ぬめり防止などの副次的効果を訴求するものではありません。
抗菌加工部位	暖房便座、便ふた、ノズルヘッド、操作部(表面シート)
抗菌剤の種類	無機系(銀)
抗菌性能持続性	(社)日本建材・住宅設備産業協会基準により確認
安全性	(社)日本建材・住宅設備産業協会基準により確認
禁止事項	酸性、アルカリ性の洗剤は使用しないでください。
取扱注意事項	抗菌力を発揮させるために、製品の表面はよく掃除された状態に保ってください。

* 抗菌力は、抗菌加工された製品の表面に細菌が直接接触しないと発揮されません。

交換部品／ 別売品

交換部品

●脱臭フィルター (品番：D45339)



【希望小売価格 ¥30 (税込 ¥32)】

●給水フィルター付水抜栓 (品番：D43284Z)



【希望小売価格 ¥60 (税込 ¥63)】

別売品

●フレグランスセット (J2・J3のみ)

芳香剤を置かなくても、トイレを使うときだけ自動でほのかに香ります。

ケースを脱臭排気口に取り付けて、フレグランスオイルシートを入れたトレーを差し込みます。



フレグランス後付けキット

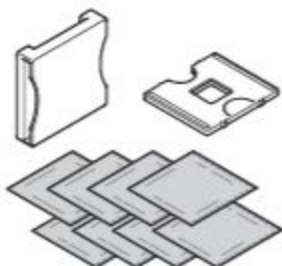

セット内容	ケース 1個 トレー 1個 フレグランスオイルシート 8枚
品番	野ばら...TCA167 真綿...TCA168 古都...TCA169 風鈴...TCA170 野ばら・真綿・古都・風鈴 (各2枚) ...TCA171
希望小売価格	¥1,800 (税込¥1,890)

フレグランス補充キット

フレグランスオイルシートの取替セットです。

必ず、専用のフレグランスオイルシートをお求めください。

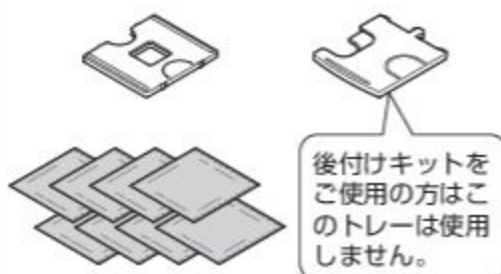

後付けキットをご使用の方はこのトレーは使用しません。

セット内容	トレー 各1個 (フレグランス後付けキット用・オートフレグランス機付用) フレグランスオイルシート 8枚
品番	野ばら...TCA110R 真綿...TCA111R 古都...TCA112R 風鈴...TCA113R 野ばら・真綿・古都・風鈴 (各2枚) ...TCA114R
希望小売価格	¥1,800 (税込¥1,890)

●フレグランストレー (J2・J3のみ)



品番	D42318
希望小売価格	¥110 (税込¥116)

■商品のお問い合わせは
TOTO (株) お客様相談室へ
TEL ☎ **0120-03-1010**
FAX ☎ **0120-09-1010**
受付時間：9:00～17:00
(夏期休暇・年末年始を除く)

※携帯電話・PHSからのご利用は...093-951-2526 (有料)へ
インターネットホームページ <http://www.toto.co.jp/>

■部品のご購入は
TOTOメンテナンス (株) TOTOパーツセンターへ
TEL ☎ **0120-8282-55**
FAX ☎ **0120-8272-99**
受付時間：平日 9:00～18:00
土・日・祝日 10:00～18:00
(夏期休暇・年末年始を除く)

※携帯電話・PHSからのご利用は...093-952-8682 (有料)へ

温水洗浄便座は 電気製品で 寿命があります

故障したままで使いつづけないでください。

故障したままのご使用は、火災や感電、室内浸水の原因になります。異常に気づいたら、電源プラグを抜き、止水栓を閉めてご使用を中止し、販売店、工事店またはメーカーのサービス会社へご連絡ください。



定期的な点検をおすすめします。

安心してご使用いただくため、定期的な点検をおすすめします。また、長期間(10年以上)ご使用の温水洗浄便座は買い替えをご検討ください。使い勝手、機能性、省エネ性能も向上しています。販売店、工事店またはメーカーにご相談ください。

安全にご使用いただくために

日ごろのご使用にあたり、取扱説明書をよくお読みのうえ、正しくお使いください。

便座や本体に小水や洗剤をかけないでください。故障や火災の原因になります。

酸性やアルカリ性の洗剤を使わないでください。内部の電気部品や金属を腐食させます。

電源プラグのほこりは取り除いてください。トラッキング現象で火災の原因になります。

故障したままで使いつづけないでください。火災や感電、室内浸水の原因になります。

温水洗浄便座協議会 <http://www.sanitary-net.com> ☎0120-39-7718 後援 経済産業省

<お客様へ> ご愛用者登録のお願い

末永くご愛用いただくためにお客様情報の登録をお願いいたします。

ご登録いただいたお客様情報は製品安全に関する大切なお知らせや、暮らしに役立つ情報(新商品・イベントなどのご案内)の提供に、利用させていただきます。なお、お客様の個人情報は当社プライバシーポリシーに基づいて適切に管理、取り扱いさせていただきます。詳細はTOTOホームページをご覧ください。*登録方法は、以下の中から、1つお選びください。

携帯電話での登録

QRコード対応の携帯電話をお持ちの方は、商品にはり付けていますQRコードからアクセスしていただき、画面の案内に従って登録してください。

*携帯電話の通信料はお客様負担となります。
*複数台登録が可能です。画面に従って登録してください。

*機種によりQRコードのはり付け位置が異なります。

*照明の明るさによって読み取りにくい場合があります。明るい時間帯での読み取りやQRラベルに携帯のライト等を当てることによって読み取りやすくなります。



インターネットでの登録

TOTOホームページにアクセスし、アフターサポートメニューの「製品のご登録」より画面の案内に従って登録してください。

*複数台登録が可能です。画面に従って登録してください。

登録に関するお問い合わせは、下記へお願いします。

TOTO(株) ご愛用者登録相談室 TEL ☎0120-55-1172
受付時間: 平日 9:00~17:00 (土・日・祝日・夏期休暇、年末年始を除く)

TOTO ホームページ <http://www.toto.co.jp/>

定期的な点検

製品の長期間の使用に伴い生ずる劣化（経年劣化）により、安全上支障が生じるおそれがあります。経年劣化による重大事故を防止し、製品をより長く、安全・快適にお使いいただくために、お客様自身による以下の点検を実施いただきますようお願いいたします。

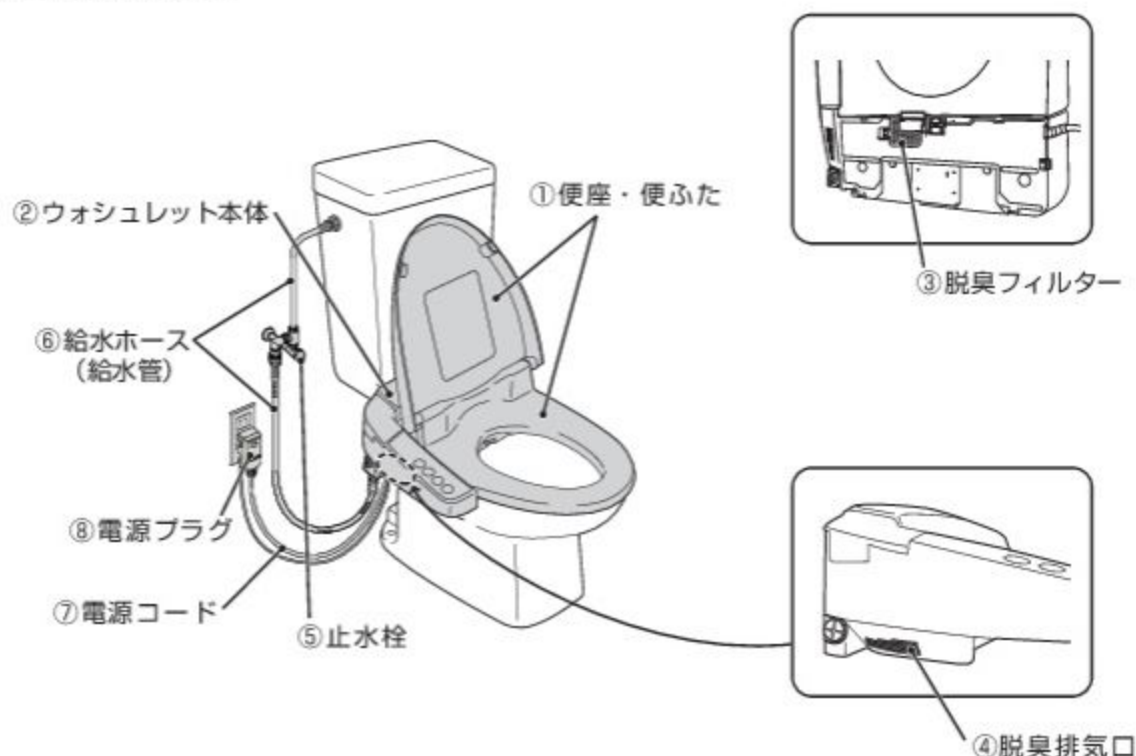

点検項目	点検部位 (商品図を参照)	具体的事象 (危害情報等)	点検目安	実施日 (年/月/日)		
				年	月	日
ひび割れ・欠け・ガタツキ・変色がありませんか？	便座・便ふた・ウォシュレット本体	① ケガ、火災、感電など	年1回以上	/	/	/
				/	/	/
傷み・はさみ込み・つぶれ・折れ曲がりがありませんか？	止水栓・給水ホース(給水管)・電源コード	⑤ 火災、感電、水漏れなど	年1回以上	/	/	/
				/	/	/
電源プラグに接触していませんか？	給水ホース(給水管)	⑥ 火災、感電など	年1回以上	/	/	/
異常に熱かったり、異常音・異臭がありませんか？	便座・ウォシュレット本体・電源コード・電源プラグ	① やけど、火災、感電、水漏れなど	年1回以上	/	/	/
				/	/	/
正常に作動していますか？ (洗浄・脱臭・乾燥など)	便座・便ふた・ウォシュレット本体	① ケガ、火災、水漏れなど	年1回以上	/	/	/
				/	/	/
ほこり付着がありませんか？	脱臭フィルター・脱臭排気口・電源プラグ	③ やけど、火災など	月1回	/	/	/
				/	/	/
				/	/	/
水漏れがありませんか？	ウォシュレット本体・止水栓・給水ホース(給水管)	② 感電、水漏れなど	年1回以上	/	/	/
				/	/	/

こんなときは

MEMO

MEMO

TOTO®

保証書

この保証書は、保証書の記載内容により無料修理を行うことをお約束するものです。

お取付日から下記期間中故障が発生した場合は、この保証書をご提示のうえ、お取付店またはTOTOメンテナンス(株)修理受付センターTEL ☎0120-1010-05、FAX ☎0120-1010-02に修理をご依頼ください。

お客様	おなまえ			様
	おところ(〒)			
お取付店名	TEL			印
	〒			
お取付日	年	月	日	

品番	ウォシュレットJ1・J2・J3 TCF2010、TCF2011 TCF2020、TCF2021 TCF2030、TCF2031
保証期間	お取付日から1ヵ年

★お客様へ

本書をお受け取りになるときに、お取付店名、扱者印、お取付日が記入されていることを確認してください。本書は再発行いたしませんので大切に保存してください。

＜無料修理規定＞

- 取扱説明書、本体貼付ラベルなどの注意書にしたがった正常な使用状態で故障した場合には、表記の期間無料修理いたします。
- 保証期間内に故障して無料修理を受ける場合は、お取付店またはTOTOメンテナンス(株)修理受付センターにご依頼のうえ、出張修理に際して本書をご提示ください。
- ご贈答品などで本書に記入してあるお取付店に修理がご依頼できない場合には、TOTOメンテナンス(株)修理受付センターにご相談ください。
- 保証期間内でも次の場合には有料修理になります。
 - 使用上の不注意、過失による不具合及び不当な修理や改造による故障及び損傷
 - お取付後の移設などに起因する故障及び損傷
 - 火災、地震、水害、落雷、その他の天災地変、公害やガス害(硫化水素ガス)、塩害、異常電圧による故障及び損傷
 - 製品の凍結による故障及び損傷
 - 指定以外の電源(電圧、周波数)、指定以外の水質による故障及び損傷
 - 一般家庭用以外(例えば業務用の長時間使用、車輻、船舶への搭載)に使用された場合の故障及び損傷
 - ゴミかみによる不具合
 - 日常のお手入れ箇所(水抜栓やフィルターなど)のOリングやパッキンの磨耗劣化による不具合
 - 本書の提示がない場合
 - 本書にお客様名、お取付店名、扱者印、お取付日の記入がない場合、あるいは字句を書き替えられた場合
- 本書は日本国内においてのみ有効です。
- 本書は再発行いたしませんので紛失しないよう大切に保存してください。

＜部品交換について＞

無料修理により取りはずされた部品・製品はTOTO(株)の所有となります。

※本書は上記に明示した期間、条件のもとにおいて無料修理をお約束するものです。したがって本書によってお客様の法律上の権利を制限するものではありません。保証期間経過後の修理などについてご不明の場合は、TOTO(株)お客様相談室またはTOTOメンテナンス(株)修理受付センターにお問い合わせください。

修理を依頼される前に「故障かな?!と思ったら」の項をご確認ください。

商品のお問い合わせは
TOTO(株)お客様相談室へ

TEL ☎ 0120-03-1010
FAX ☎ 0120-09-1010
受付時間：9:00～17:00
(夏期休暇・年末年始を除く)

※携帯電話・PHSからのご利用は
093-951-2526(有料)へ

修理についてのご用命は 安心・信頼の
TOTOメンテナンス(株)修理受付センターへ
ホームページ <http://www.tom-net.jp/>

TEL ☎ 0120-1010-05
FAX ☎ 0120-1010-02
受付：年中無休
受付時間：8:00～19:00
訪問修理：年中無休(一部地域を除く)
営業時間：9:00～18:00

※携帯電話(PHSは除く)からのご利用は
☎0570-05-1010(有料)へ

補修部品のご購入は
TOTOメンテナンス(株)TOTOパーツセンターへ

TEL ☎ 0120-8282-55
FAX ☎ 0120-8272-99
受付時間：平日 9:00～18:00
土・日・祝日 10:00～18:00
(夏期休暇・年末年始を除く)

※携帯電話・PHSからのご利用は
093-952-8682(有料)へ