

# TOTO

取扱説明書 保証書付

有料で延長保証できます。

37ページ

## ウォシュレット® SB

「ウォシュレット」はTOTO株式会社の登録商標です。

### washlet®

SB TCF6621 型



- このたびは、本製品をお買い求めいただきまして、まことにありがとうございます。この取扱説明書をよくお読みのうえ、正しくお使いください。
- この取扱説明書は大切に保管し、必要なときにお読みください。

ご使用の製品名・品番をご確認ください。

製品名・品番を便ふた裏などに記載しています。



# あなたの製品で使える機能は？



機能		製品名 (機種)	SB	参照ページ
		品番	TCF6621 型	
基本機能	洗う	おしり洗浄		11
		やわらか洗浄	●	
		ビデ洗浄		
	洗いかたを変える	洗浄位置調節		
		水勢調節	●	
		ムーブ洗浄		
温度を変える	温度調節	●	14・15	
せいけつ機能	においをとる	脱臭	●	12・13
	汚れをつきにくくする	プレミスト	●	
便利機能	便座を温める	暖房便座	●	—
	節電する	おまかせ節電	●	16・17
		タイマー節電		
お手入れする	ウォシュレット本体 ワンタッチ着脱			22
	便ふた着脱 <sup>※1</sup>		●	23
	ノズルそうじ			25
	抗菌			38

※1 便ふた付の場合のみ

# もくじ

安全上のご注意	4
使用上のお願い	7
各部のなまえ	8
準備	10

はじめに

基本の使いかた	11
自動でできること	12
脱臭 プレミスト	
温度調節	14
節電機能	16

使いかた

電源プラグ	20
ウォシュレット本体	21
本体のすき間	22
給水フィルター付水抜栓	24
脱臭フィルター・ノズル	25
ノズルそうじ	

お手入れ

設定を変える	26
こんなときは	30
●断水で水が流せないとき	30
●脱臭が弱くなったとき	31
●凍結予防をするとき	32
●長期間使わないとき	33
故障かな?と思ったら	34
アフターサービス	37
仕様	38
重大事故防止のお願い	39
交換部品 / 別売品	40
製品の安全使用 / ご愛用者登録	41
定期的な点検	42
保証書	43

必要なとき



自動でせいけつ機能がはたらきます。  
(詳しくは P.12)

	座る	立ち上がる
便器内のおいをとる	脱臭	オートパワー脱臭
便器内の汚れをつきにくくする	プレミスト	

# 安全上のご注意

安全に関する重要な内容ですので、必ずお守りいただき、正しくお使いください。

表示と意味



**警告**

死亡や重傷を負う可能性がある内容です。



**注意**

傷害や物的損害が発生する可能性がある内容です。



**警告**



故障したままで  
使いつづけない！

## ■故障したときは…



電源プラグを抜き、  
止水栓を閉める

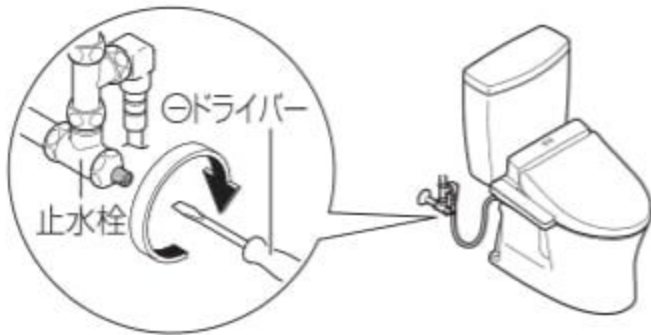

## ●故障とは

配管や製品からの水漏れ、ひび割れ、異音や異臭、発煙、製品が異常に熱い、便座クッションのはずれ、便器の詰まりなど

## ●故障したまま使いつづけると

火災、感電、発熱、ショート、けがや室内浸水の原因になります。

## ■設置するときは…



●車輜や船舶などの移動体に設置しない  
(火災、感電、ショート、故障や、便座、便ふた、ウォシュレット本体などがはずれて落下することによるけがの原因)

## ■お使いのときは…



●飲用可能な水以外は使わない  
(故障や皮膚の炎症などの原因)

## ■お使いのときや

お手入れ、点検のときは…



●ウォシュレット本体や電源プラグに、水やお湯、洗剤をかけない  
(火災や感電、発熱、ショート、製品の割れによるけがや室内浸水の原因)

## ■お手入れや点検のときは…



●逆流防止装置(バキュームブレーカー、Oリング)は、定期点検する  
(水が逆流し、人体に影響をおよぼす原因)  
⇒アフターサービス「定期点検のすすめ」(P.37)

❌ してはいけない  
禁止の内容です。

⚠️ 必ず実行していただく  
強制の内容です。



火災、感電、  
発熱、ショートを防ぐために

■電源コード、電源プラグなどは…

- ❌ ●ぬれた手で抜き差ししない
- 雷が発生しているときは、触れない
- 破損するようなことをしない

・引っ張る、ねじる、無理に曲げる、傷をつける、加工する、加熱する、重いものを載せる、束ねる、挟み込む、など



- ガタついているコンセントは使わない
- コンセントや配線器具の定格を超えて使わない
- ・たこ足配線など



- 指定の電源（交流 100V）以外で使わない
- 給水ホースと電源プラグ・コンセントを接触させない  
（結露などによる、火災や感電の原因）

- ⚠️ ●電源プラグの刃などについたほこりは、定期的に取り除く
- ・プラグを抜き、かわいい布でふいてください。



- 根元まで差し込む
- 抜くときは、電源プラグ本体を持つ
- ・コードを引っ張ると、プラグやコードが傷みます。



- コンセントに差し込む際、電源プラグにアース線を挟み込まないようにする  
（ショートの原因）



■設置するときは…

- ❌ ●浴室など、湿気の多い場所に設置しない
- ⚠️ ●アース（D種接地）工事は、必ずする  
（故障・漏電時の感電の原因）
- ・工事は、お近くの工事店に依頼してください。

■お使いのときや、  
お手入れ、点検のときは…

- ❌ ●たばこなど、火気類を近づけない
- 分解や修理、改造はしない

■お手入れや点検のときは…  
（ウォシュレット本体を取りはずすときなど）

- ⚠️ ●必ず電源プラグをコンセントから抜く  
（感電や誤作動による故障の原因）



身体への影響を  
防ぐために

■お使いのときは…

- ❌ ●便座に長時間座らない  
（低温やけどの原因）
- ・低温やけどを防ぐために、次のようなかたが使うときは、周囲のかたが、便座の温度を「切」にしてください。  
[自分で温度調節できないかた]  
お子様、お年寄りなど、病気のかた、身体の不自由なかた  
[眠り込むおそれのあるかた]  
かぜ薬など眠気を誘う薬の服用、深酒、疲労の激しいかたなど
- ⚠️ ●化学療法を受けているかた、免疫不全症のかたなど、極度に免疫力が低下して医師の治療を受けているかたは、ご使用に際し医師に相談する
- ・身体への著しい障がいをおそれる場合があります。

# 安全上のご注意 (つづき)

## ⚠ 注意



### 水漏れや 室内浸水を 防ぐために

#### ■水漏れが発生したときは…

- 止水栓を閉める

#### ■お使いのときは…

- 給水ホースを曲げない、つぶさない、カッターなどで傷つけない
- 使ったあとは、必ず水を流す  
(洗浄不良や、便器が詰まって汚水があふれることによる室内浸水の原因)
- 便器が詰まったときは、電源プラグを抜き、詰まりをとる
  - ・ 市販の吸引器 (ラバーカップなど) を使ってください。
- 便器やタンク、給水管や止水栓の結露は、かわいた布でふき取る  
(結露水が、床にシミを作ったり、腐らせたりするおそれ)
  - ・ トイレの換気を行うと、結露しにくくなります。

#### ■お手入れのときは…

- 止水栓や元栓を開けたまま、給水フィルター付水抜栓を取りはずさない  
(水が噴き出す原因)
- 給水フィルターや給水フィルター付水抜栓を取りはずした場合は、確実に締める

#### ■外気温が 0℃ 以下になるときは…

- 凍結による破損の予防をする  
(ウォシュレット本体内部や給水配管が凍結すると、内部の部品が破損し、水漏れの原因)
  - ・ 水抜きを行ってください。
  - ・ 暖房するなどしてトイレを暖めてください。



### けがを 防ぐために

#### ■お使いのときは…

- 破損部はさわらない
- 便座・便ふたを持って製品を持ち上げない  
(ウォシュレット本体がはずれて落下するおそれ)
- ウォシュレット本体がガタついた状態で使用しない  
(ウォシュレット本体がはずれて落下するおそれ)
- 座る動作に障がいのある方がご使用になる場合は、便座の固定部を専用部品に取り替える (有料)  
⇒ TOTO メンテナンス (株) 修理受付センターへ
- ウォシュレット本体は、ベースプレートに「カチッ」と音がするまで確実に押し込む
  - ・ 軽く手前に引っ張って製品がはずれないことを確認してください。  
(ウォシュレット本体がはずれて落下するおそれ)

## 次のことにもご注意ください

#### ■お使いのときは…

- 強い力や衝撃を与えない、便座・便ふたやウォシュレット本体の上に乗らない、重いものを載せない  
(割れたり、ウォシュレット本体がはずれて落下することによるけがの原因。製品が破損して、けがや室内浸水の原因)

#### ■お手入れのときは…

- プラスチック部分 (ウォシュレット本体など) や給水ホースは、うすめた台所用中性洗剤を使う
  - ・ トイレ用や住宅用洗剤、ベンジン、シンナー、クレンザー、ナイロンたわしなどは使わない  
(故障やプラスチックを傷め、割れてけがや、給水ホースが傷むと水漏れの原因)

#### ■長期間使わないときは…

- 止水栓を閉めて水を抜き、安全のため電源プラグを抜く
  - ・ 再使用時は、一度通水してから使ってください。  
(火災や発熱、腐敗した水による皮膚の炎症の原因)

# 使用上のお願い

## ■誤作動などを防ぐために

### ＜着座スイッチについて＞

- 便座に座ると着座スイッチが入り、各機能が使えます。  
(着座スイッチが入ると「カチッ」という音がします。)

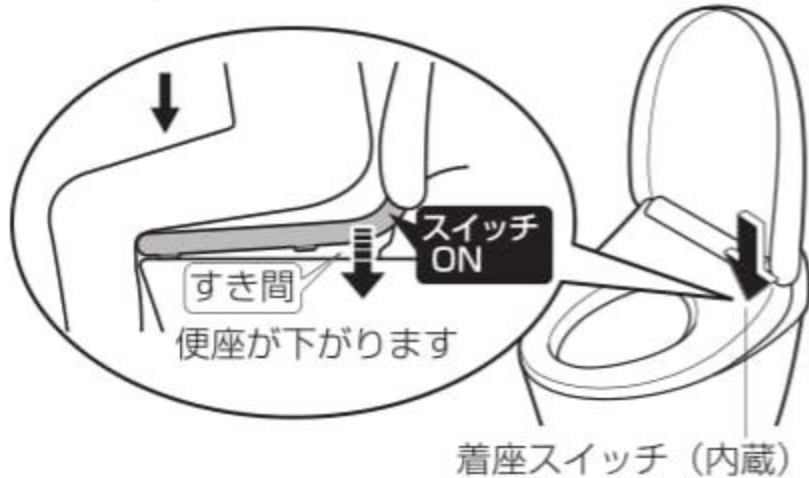

- 便座に深く腰かけてください。
  - ・便座に浅く座ると着座スイッチが入らない場合があります。



### お知らせ

- ・体重の軽いお子様が使用される場合は、着座スイッチが入りにくい場合があります。
- ・便座が上下する構造のため、便座クッションと便器の間にすき間を設けています。

## ■正しくお使いいただくためのご注意

- 長時間の洗浄や洗いすぎに注意してください。  
(目安：約 10 秒～ 20 秒)  
また、局部内は洗わないでください。  
※常在菌を洗い流してしまい、体内の菌バランスが崩れる可能性があります。
- 習慣的に便意を促すためには使用しないでください。  
また、洗浄しながら故意に排便しないでください。
- 局部に痛みや炎症などがあるときは、使用しないでください。
- 局部の治療・医療行為を受けている方のご使用については、医師の指示を守ってください。

## ■傷つきや破損を防ぐために

- ウォシュレット本体などプラスチック部分は、水でぬらしたやわらかい布をよくしぼってふく



- 便ふたに寄りかからない



## ■故障を防ぐために

- 落雷の可能性があるときは、電源プラグを抜いておく
  - 便座・便ふたカバーは取り付けできません。  
(着座スイッチが正常に検知しなくなる原因)
- 
- トイレ室内に冷暖房器具を設置するときは、ウォシュレット本体に冷暖房の風や熱が直接当たらないようにしてください。  
(安全装置が誤作動する原因)
  - ウォシュレット本体や便座、ノズルに小便をかけない  
(故障や変色の原因)
  - ウォシュレット本体操作部の操作面に強い力を加えない
  - トイレ用洗剤で便器を掃除するときは、3 分以内に洗い流し、便座・便ふたは開けたままにしておく
    - ・便器に残った洗剤はふき取ってください。  
(洗剤の気化ガスがウォシュレット本体内に入ることによる、故障の原因)
  - 便ふたをはずしたまま使用しない  
便ふたを取りはずしてご使用になるとき(便ふた付の場合)は、部品交換が必要です。TOTO メンテナンス(株) 修理受付センターへご連絡ください。(裏表紙)
  - 直射日光を当てない  
(変色や暖房便座の温度ムラ、ウォシュレット本体操作部での作動不良、温度変化によるウォシュレットの誤作動の原因)
  - ラジオなどは、ウォシュレットから離して使う  
(ラジオに雑音が入る原因)
  - 幼児用補助便座、やわらか補高便座などは、使用後取りはずす  
(取り付けたままだと、一部の機能が使えない原因)
  - 便座・便ふたの上にもものを置かない、手で押さえない  
着座スイッチが入り、ウォシュレット本体操作部のボタンに触れたときノズルから温水が出て、床などをぬらす原因になります。  
(便座・便ふたに力が加わると着座スイッチが入ります。)

水まわり用車いすをご使用の方へ  
設定の変更が必要です。  
⇒ お問い合わせは TOTO (株) お客様相談室へ

# 各部のなまえ

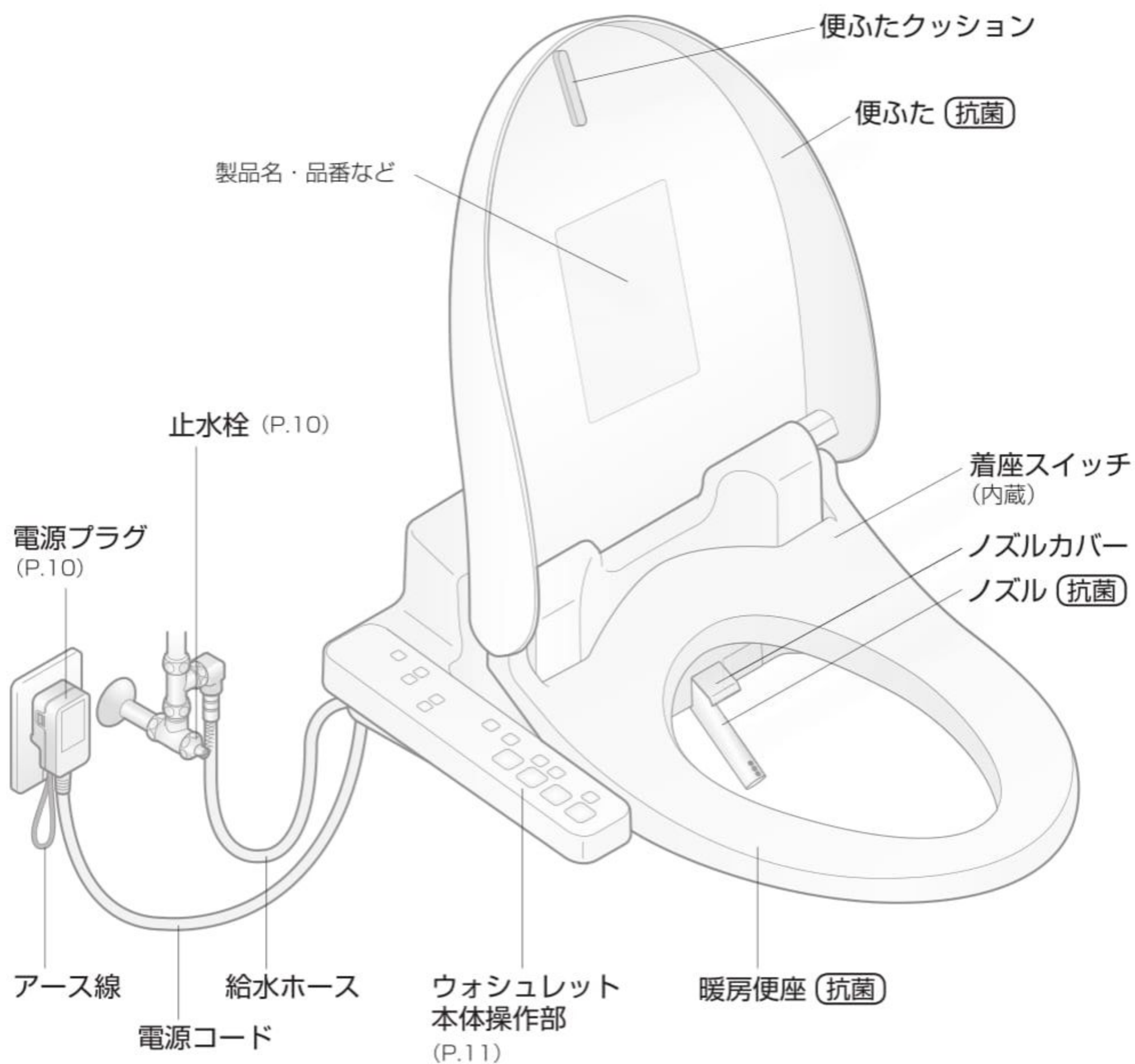

・この説明書は便ふた付のイラストにて説明しています。

### ウォシュレット本体右側面

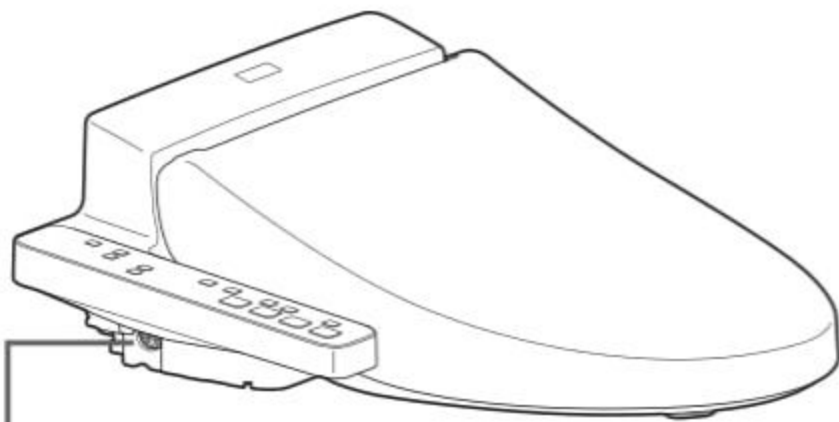
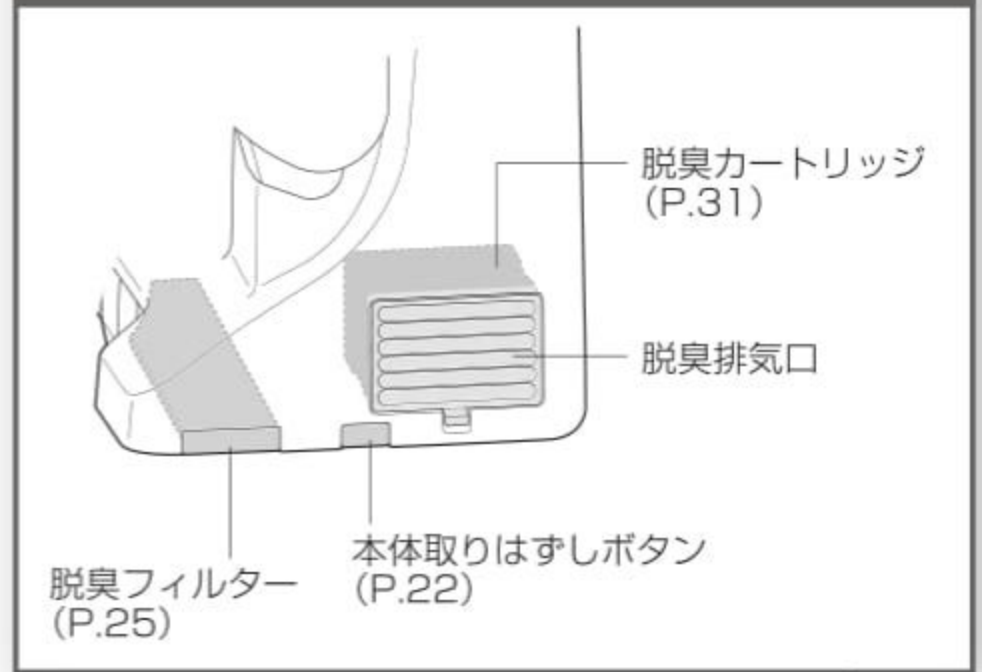

便座  
クッション

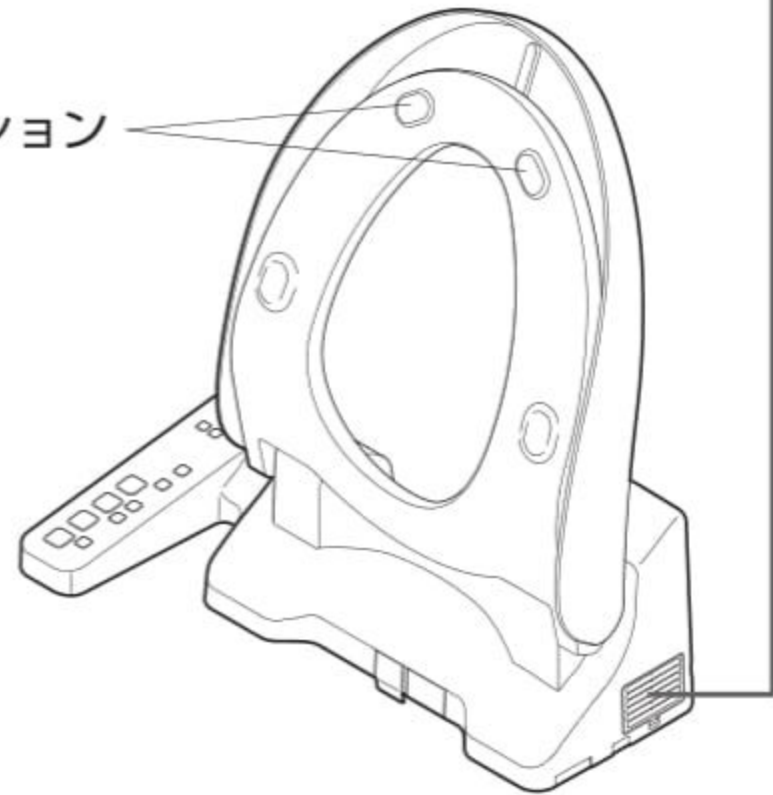

### ウォシュレット本体左側面

給水フィルター付水抜栓 (P.24)

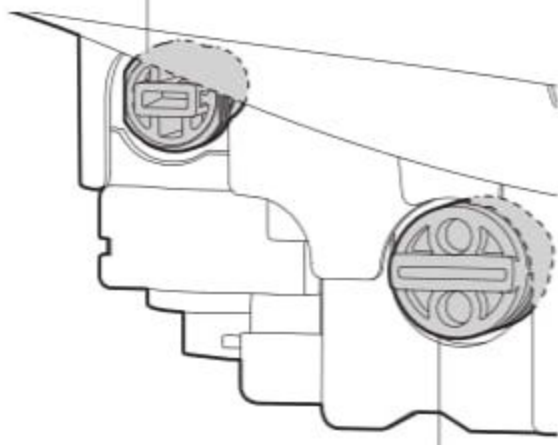

水抜きプラグ (P.33)

# 準備

## 初めてお使いになるとき

### 1. 電源を入れる

#### 1 電源プラグを差し込む (ノズルがいったん出て戻る)

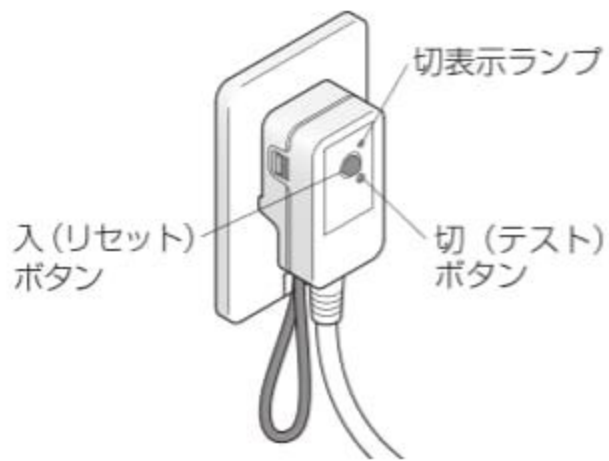

#### 2 切表示ランプの「消灯」を確認する

点灯しているときは、「入(リセット)」ボタンを押すと消灯する

#### 3 ウォシュレット本体操作部の 運転ランプの「点灯」を確認する

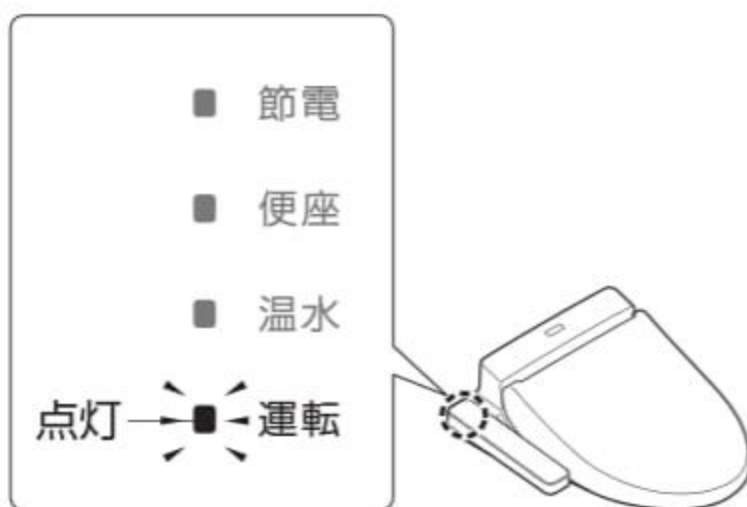

### 2. 止水栓を開ける

#### 1 止水栓を全開にする 止水栓を矢印の方向に回してください。

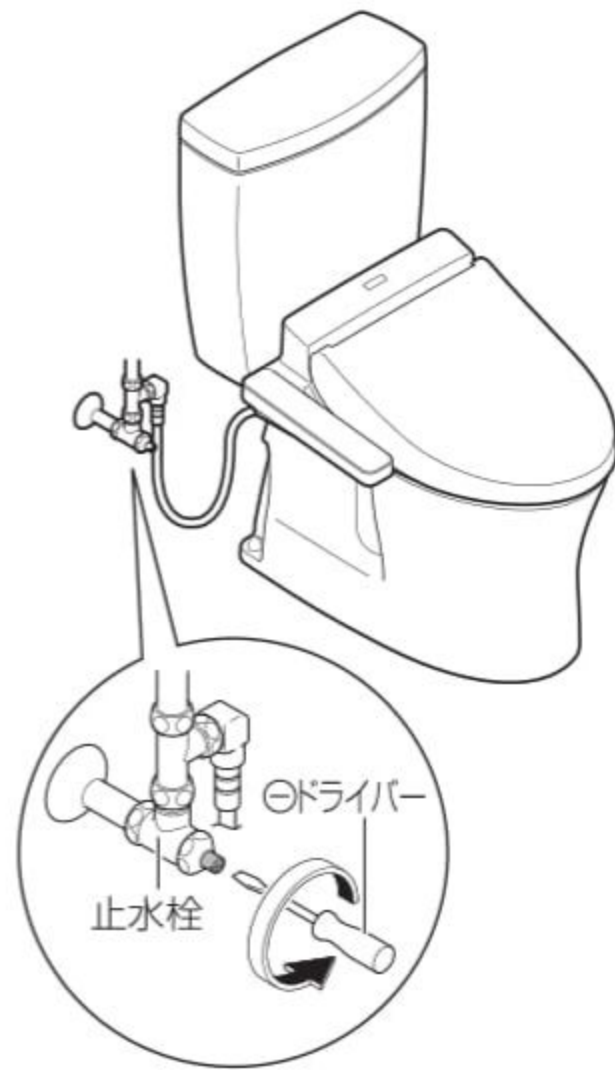

# 基本の使いかた

ウォシュレット本体操作部のボタンを押してウォシュレット本体が信号を受け付けると電子音が鳴ります。

洗う

おしり洗浄

やわらか洗浄

・ソフトな水流でおしりを洗う

ビデ洗浄

ムーブ洗浄

●使用中にもう一度押すとノズルが前後に動き、広くまんべんなく洗う

止める

止

温度設定 / 温度調節ランプ (P.14)  
●温度調節するとき

表示ランプ

温度設定

高

便座

温水

低

節電設定

入切 おまかせ

6 9  入切 タイマー

節電

便座

温水

運転

水勢

位置

入切

パワー脱臭

表面シート※1

■パワー脱臭ボタン

ボタンを押すと、吸い込む力をアップしてにおいをとる

- 便座に座らないと、使えません。
- 切らずに立ち上がったときは、約2分後に自動で止まります。

■洗浄位置調節

洗浄位置を5段階で調節

- 便座から立ち上がると標準位置（3段階目）に戻ります。

■水勢調節

水勢を5段階で調節

- 水勢調節ランプは便座に座ると点灯します。

●「おしり」「やわらか」「ビデ」使用中にボタンを押すと使える機能です。

お知らせ

●便座に深く腰かけると、洗浄の位置が合いやすく、水の飛び散りが少なくなります。

※1 表面シート、ボタンは「抗菌」です。

おしり洗浄・やわらか洗浄・ビデ洗浄について

- おしり洗浄・やわらか洗浄は、排便後の局部周辺に付着した汚れを洗い流す機能です。
- ビデ洗浄は、生理時など局部周辺に付着した汚れを洗い流す機能です。
- おしり・やわらか・ビデとも洗浄時間は約10秒～20秒を目安にご使用ください。

知っておいていただきたいこと

- ノズルの付近からときどき水が出ますが、これは温水タンク内の水が膨張して出てくるもので異常ではありません。
- 温水タンクは貯湯式ですので、連続して使用するとお湯の温度が低くなることがあります。

# 自動でできること

せいけつ

自動機能が  
搭載されています。

・以下は、初期設定での動きです。

便器に  
**近づく**



便座に  
**座る**



便座から  
**立ち上がる**※ 1



便器内のおいをとる  
**脱臭**



脱臭開始



オートパワー  
脱臭開始  
(約 10 秒後)  
→約 2 分後に  
自動で止まる

便器内にミストをかけて  
汚れをつきにくくする  
**プレミスト**



プレミスト  
→便器内にミストを  
かける

※ 1 毎回清潔にご使用いただくために、便座から立ち上がると、ノズル内の残水を抜きます。

便器から

# 離れる



## ■お知らせ

## ■お好みの設定に 変えるには

		<ul style="list-style-type: none"><li>•脱臭の入 / 切</li><li>•オートパワー脱臭の入 / 切</li></ul> (P.28)
	<ul style="list-style-type: none"><li>•便座から立ち上がって、約 90 秒間はプレミストしません。</li></ul>	<ul style="list-style-type: none"><li>•プレミストの入 / 切</li></ul> (P.28)

使いかた

# 温度調節

## 便座 / 温水

高温・中温・低温の3段階と、「切」の設定ができます。

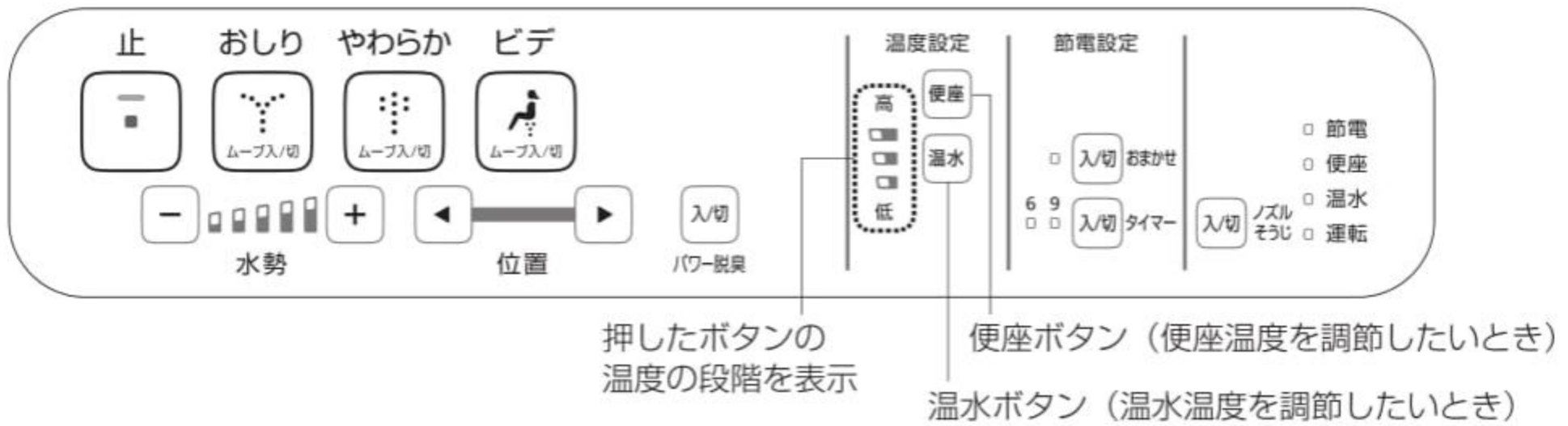

温度設定されているとき

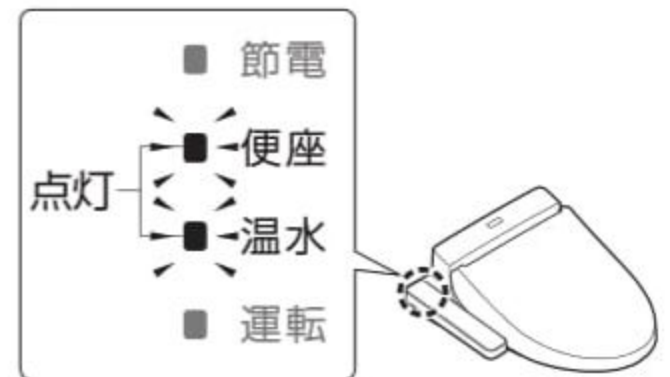

## 温度を調節する

### 1 設定したい温度のボタン

便座・温水を選んで押す

・現在の温度の段階が表示される

### 2 手順1で選んだボタンをお好みの温度の段階になるまで繰り返し押す

1回押すたびに切り替わる

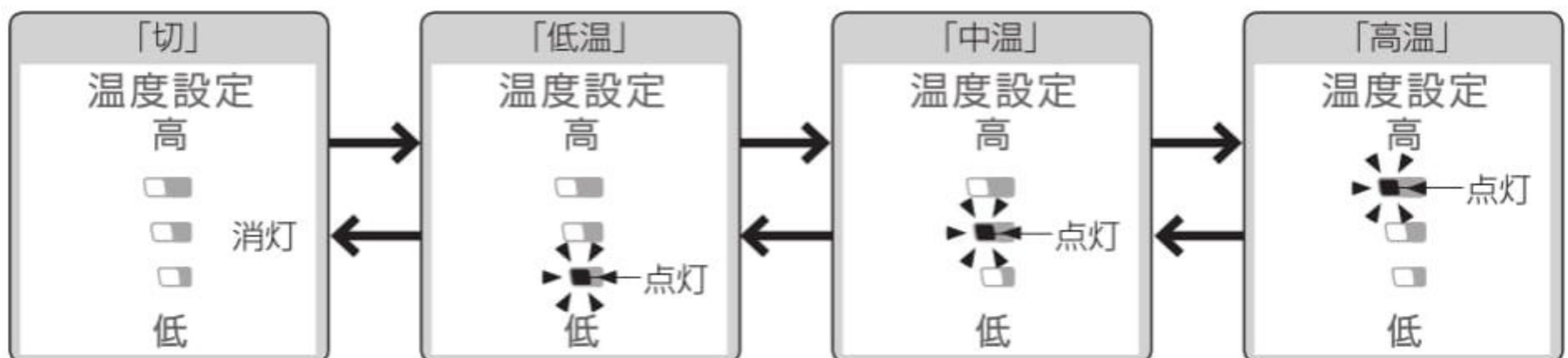

温度調節ランプは、約10秒以上ボタンを押さない時間が続くと、設定を記憶したまま消灯します。設定の途中で温度調節ランプが消灯したときは、手順1からやり直してください。

<設定完了>

●温度調節しても、便座や温水が温かくなるとき  
→節電が「入」になっていませんか？ (P.16)

「切」のとき

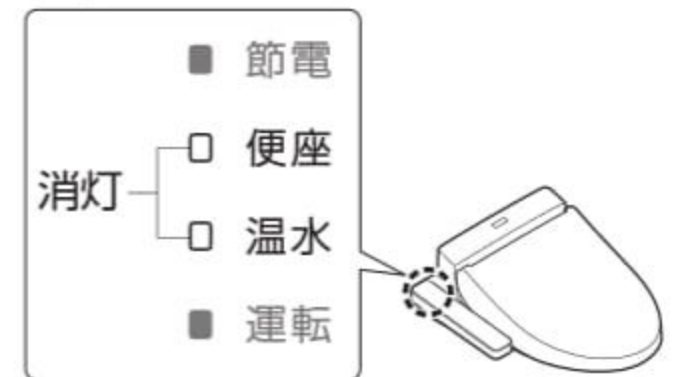

## 便座、温水の温度を「切」にする

**1** 「切」に設定したい温度のボタン

**便座**・**温水** を選んで押す

・現在の温度の段階が表示される

**2** 手順**1**で選んだボタンを  
温度の段階が「切」になるまで繰り返し押す

1 回押すたびに切り替わる

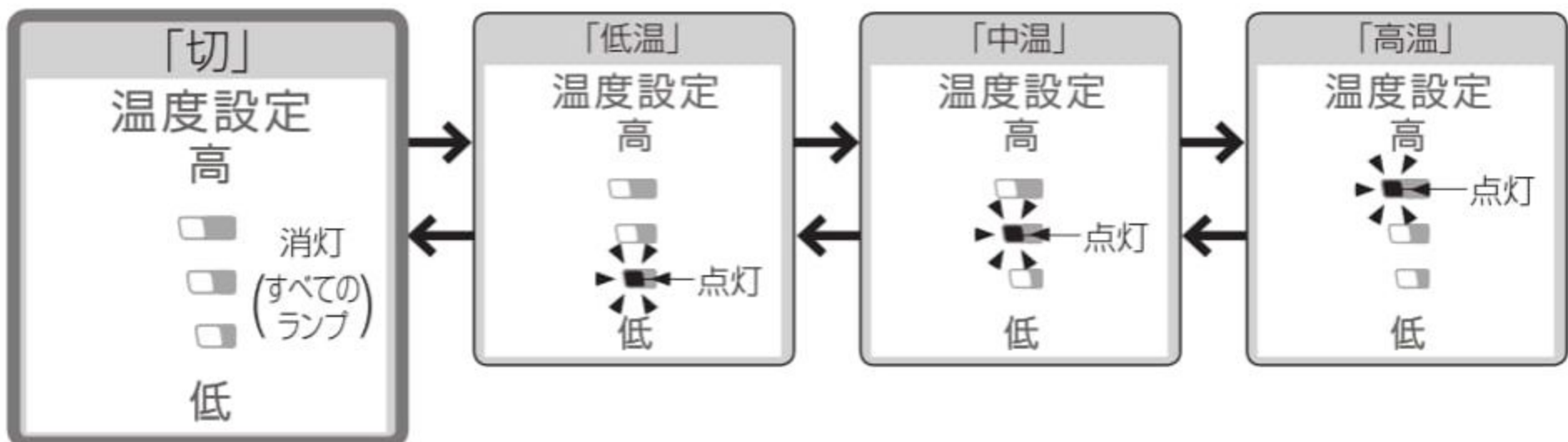

<設定完了>

# 節電機能











## 種類

節電は「おまかせ節電」と「タイマー節電」があります。  
便座や温水の温度を下げて（または「切」にして）節電します。  
節電を「切」にすると、いつも同じ温度で使えます。

●「おまかせ節電」は、あまり使わない時間帯を見つけるまでに、約10日かかります。

種類	こんなときに	節電が設定されているとき	
		表示ランプ	
<b>自動で節電</b>  <b>おまかせ節電</b>  <div style="border: 1px solid black; padding: 5px; display: inline-block;">はじめの設定「入」</div>	ウォシュレットに自動で節電してもらいたい  あまり使わない時間帯をウォシュレットが探し、自動で便座温度を下げます。		→
<b>決めた時間に節電</b>  <b>タイマー節電</b>	決めた時間帯だけ節電したい (6時間 / 9時間)  一度設定すると、毎日その時間帯に自動で便座と温水のヒーターを切ります。		→
<b>タイマー節電 + おまかせ節電</b>	自動の節電とタイマー節電で、とことん節電したい  タイマー節電とおまかせ節電を <b>両方設定</b> すると、タイマー節電中でないときにも、おまかせ節電がはたらきます。		<div style="border: 1px solid black; padding: 5px;"> <b>節電が設定されていないとき</b>             消灯 — □ 節電             ■ 便座            ■ 温水            ■ 運転         </div>

●節電がはたらいているとき（便座ヒーター「低温」または「切」、温水ヒーター「切」）でも、便座に座ると一時的に温かくなります。  
(便座は約15分間、温水は約10分間で設定温度になります。)

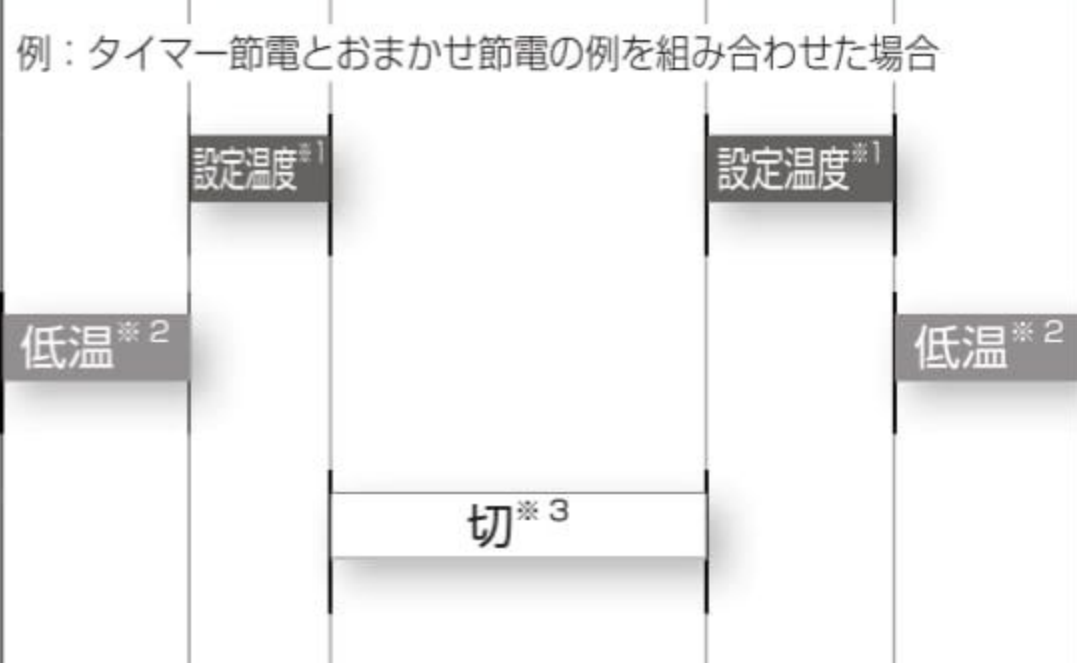
節電がはたらいているとき								
	便座 ヒーター	温水 ヒーター	AM 0	6	8	PM 5	9	0
<p>点灯 (オレンジ) — ■ 節電</p> <p>点灯 — ■ 便座</p> <p>点灯 — ■ 温水</p> <p>消灯 — □ 運転</p>	 低温	 設定 <sup>※1</sup> 温度	例：PM9:00 から AM6:00 頃まであまり使用しない場合 					
<p>点灯 (緑色) — ■ 節電</p> <p>消灯 — □ 便座</p> <p>消灯 — □ 温水</p> <p>消灯 — □ 運転</p>	 切	 切	例：AM8:00 から PM5:00 までに設定した場合 					
<p>●おまかせ節電中： おまかせ節電時の ランプ表示（上記）</p> <p>●タイマー節電中： タイマー節電時の ランプ表示（上記）</p>	 低温   切	 設定 <sup>※1</sup> 温度   切	例：タイマー節電とおまかせ節電の例を組み合わせた場合 					

※1 P.14 で設定した温度です。

※2 便座ヒーターが「低温」になる時間帯です。温水ヒーターは「設定温度」です。

※3 便座ヒーター、温水ヒーターが「切」になる時間帯です。

# 節電機能

設定のしかた

おまかせ節電

タイマー節電

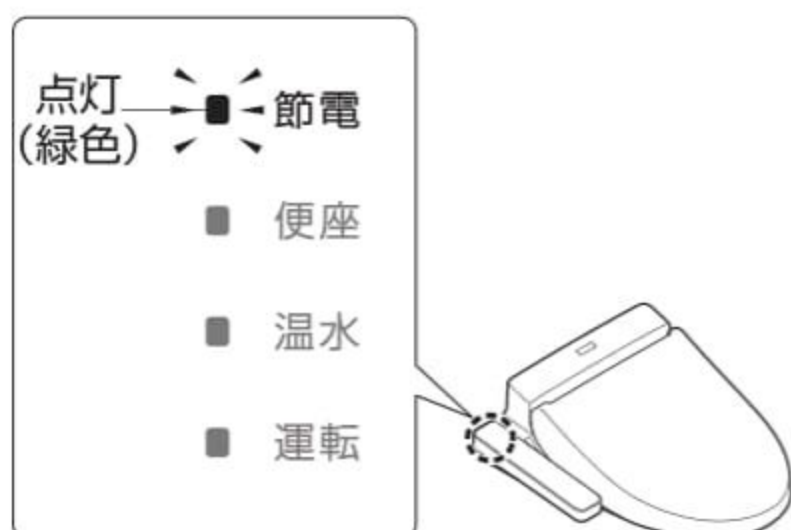

節電を設定すると節電ランプが点灯（緑色）します。



# 1 おまかせ を押す

押すたびに切り替わる

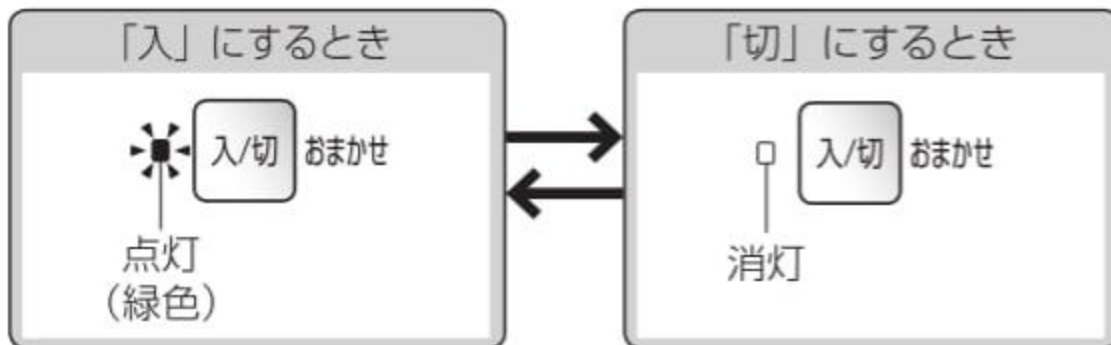

●節電を開始する時刻に操作をしてください。

例：午前1時から7時まで（6時間）節電をするとき

# 1 午前1時になったら、 タイマー を押す

・「6」のランプが点灯するまで繰り返し押す

押すたびに切り替わる

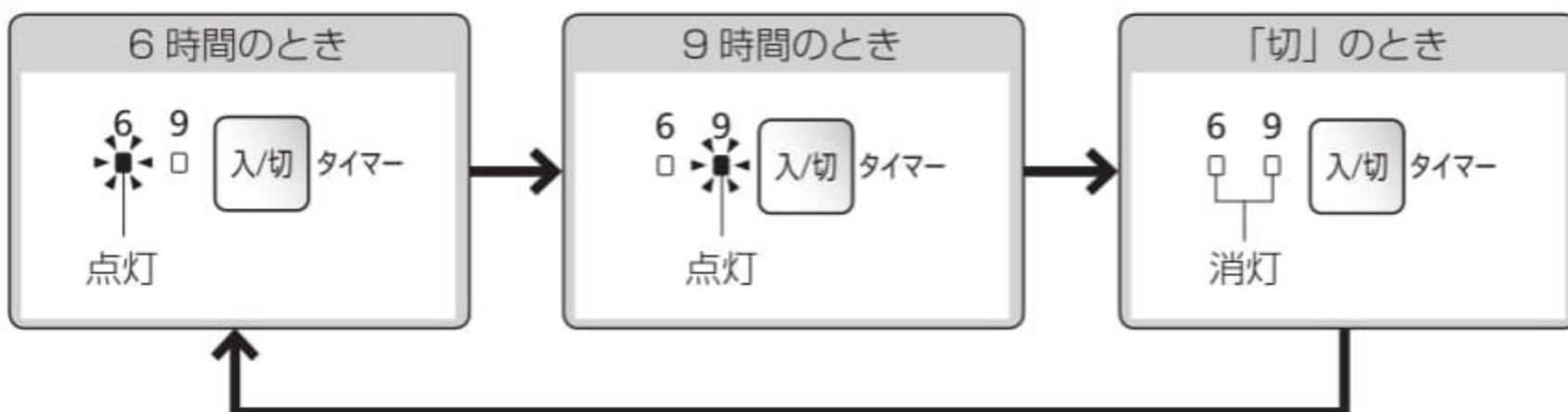

# お手入れ

## 電源プラグ

### 電源プラグ (目安: 月に1回)



かわいた布



ぬれた布

**1** 電源プラグを抜き、かわいた布でふく



**2** 電源プラグを差し込み、点検する

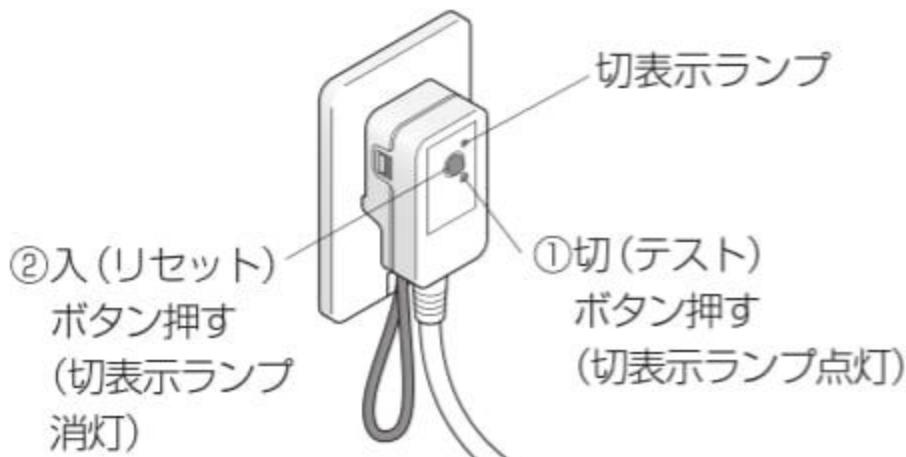

### 警告

- 電源プラグの刃などについたほこりは、定期的に取り除く
  - ・プラグを抜き、かわいた布でふいてください。
- 根元まで差し込む
- 抜くときは、電源プラグ本体を持つ
  - ・コードを引っ張ると、プラグやコードが傷みます。



### 警告

- ❗ お手入れや点検のときは、必ず電源プラグをコンセントから抜く (感電や誤作動による故障の原因)

お手入れの際は安全のため電源プラグを抜いてください。\*1



プラスチック部品には、かわいた布やトイレットペーパーを使わないでください。(傷つきの原因)



- \*1 「ノズルそうじ」 使用時は除く
- \*1 電源プラグをコンセントから抜くとタイマー節電の設定が解除されます。もう一度設定してください。(P.18) (設定していた時間の「タイマー節電」ランプが点滅してお知らせします。)

# ウォシュレット本体

## ウォシュレット本体 (ふだん)

- 1** 電源プラグを抜き、  
水でぬらしたやわらかい布を  
よくしぼってふく



水でぬらした  
やわらかい布



- トイレtpーパー
- かわいた布
- ナイロンたわし  
(傷つきの原因)

### ■汚れがひどいときは

- うすめた台所用中性洗剤をふくませた  
やわらかい布でふいてから、水ぶきする



- シンナー
- ベンジン
- クレンザー



- 2** 電源プラグを差し込む  
・運転ランプが点灯する

### お願い

- ウォシュレットは電気製品です。内部に水が入ったり、洗剤がウォシュレット本体と便器のすき間に残らないよう、気をつけてください。(プラスチックを傷めたり、故障の原因)
- トイレ用洗剤で便器を掃除するときは、3分以内に洗い流し、便座・便ふたは開けたままにしておいてください。
  - 便器に残った洗剤はふき取ってください。  
(洗剤の気化ガスがウォシュレット本体内に入ることによる、故障の原因)
- ノズルまわりにあるカバーは、無理な力で押したり引っ張ったりしないでください。  
(破損や故障の原因)
- 便座裏面や便座クッションなども、水でぬらしたやわらかい布をよくしぼってふいてください。  
(汚れ付着などによる変色の原因)

# お手入れ

## 本体のすき間 (ウォシュレット本体と便器)

### ウォシュレット本体と便器のすき間 (目安: 月に1回)

ウォシュレット本体をはずして、  
便器の上面や本体の底面をお手入れできます。

#### 1 電源プラグを抜き、 ウォシュレット本体を取りはずす

- ・無理に引っ張らない  
(給水ホース、電源コードがあるため)



電源プラグを抜かないと、  
製品が誤作動し故障や感電  
の原因になります。

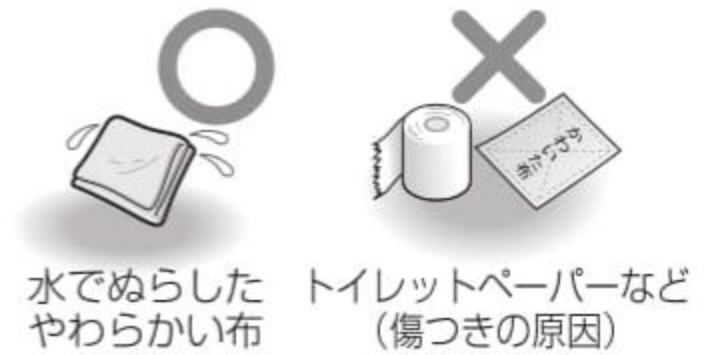

水でぬらした  
やわらかい布

トイレットペーパーなど  
(傷つきの原因)

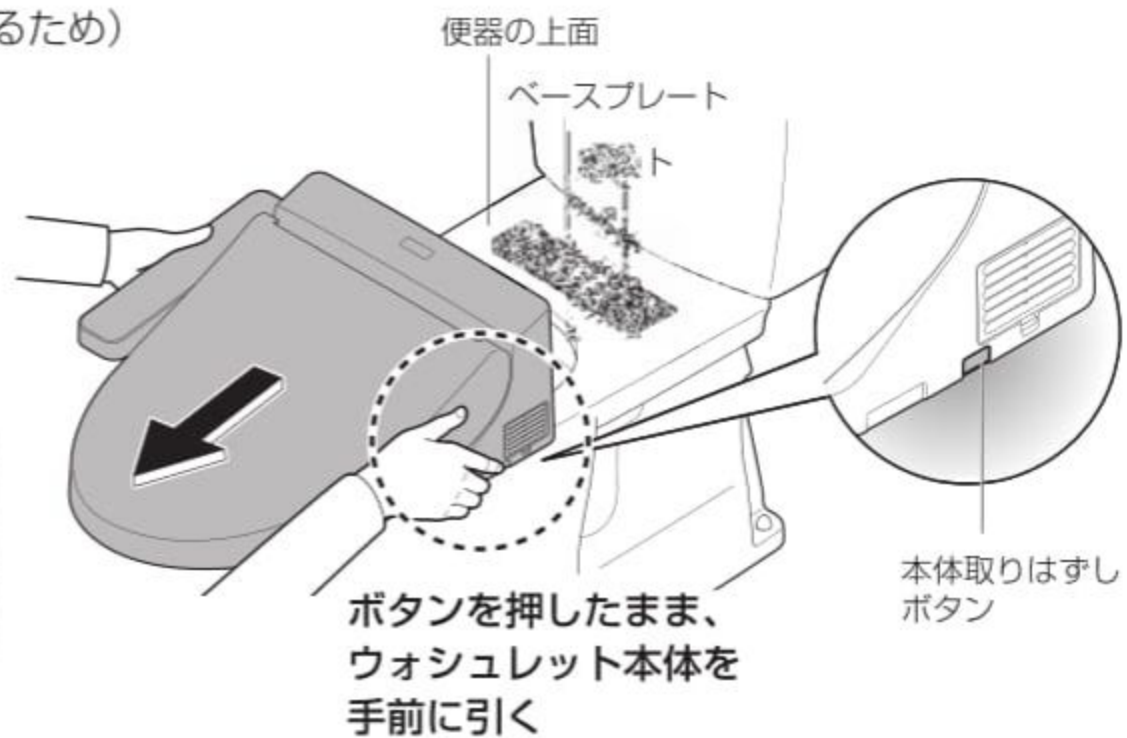

#### 2 便器の上面とウォシュレット本体の 底面をお手入れする

- ・うすめた台所用中性洗剤をふくませた  
やわらかい布でふいてから、  
洗剤が残らないよう水ぶきする



#### 3 ウォシュレット本体を取り付ける

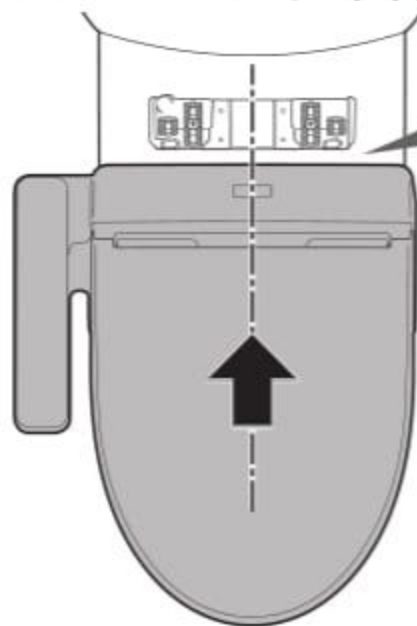

カチッ

中心を合わせ、  
「カチッ」と  
音がするまで  
押し込む

#### ⚠️ 注意

- ! ウォシュレット本体は、ベースプレートに  
「カチッ」と音がするまで確実に押し込む  
(ウォシュレット本体がはずれて落下する  
おそれ)

取り付け後、ウォシュレット本体を手前に引き、  
はずれないことを確認する

#### 4 電源プラグを差し込む

- ・運転ランプが点灯する

# 本体のすき間 (ウォシュレット本体と便ふた)

## ウォシュレット本体と便ふたのすき間<sup>※1</sup> (目安: 月に1回)

便ふたを取りはずして、  
すみずみまでお手入れができます。

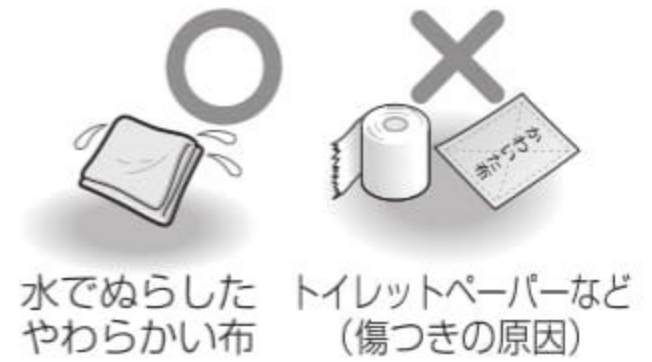

**1** 電源プラグを抜き、  
便ふたを取りはずす

①: 左側を外側に広げ  
↓  
②: ヒンジ部を凹部から  
はずし引き上げる  
↓  
③: 右側をはずす

**2** 水でぬらしたやわらかい布を  
よくしぼって、ふく

**3** 便ふたを取り付ける

④: 右側のピンとヒンジ部を合わせる  
↓  
便ふたを少し手前に傾ける  
↓  
⑤: 左側を広げながら、  
↓  
⑥: ヒンジ部を凹部に合わせ取り付ける  
※指をはさまないように注意してください。

**4** 便ふたを開閉して  
取り付けを確認する

**5** 電源プラグを差し込む  
・運転ランプが点灯する

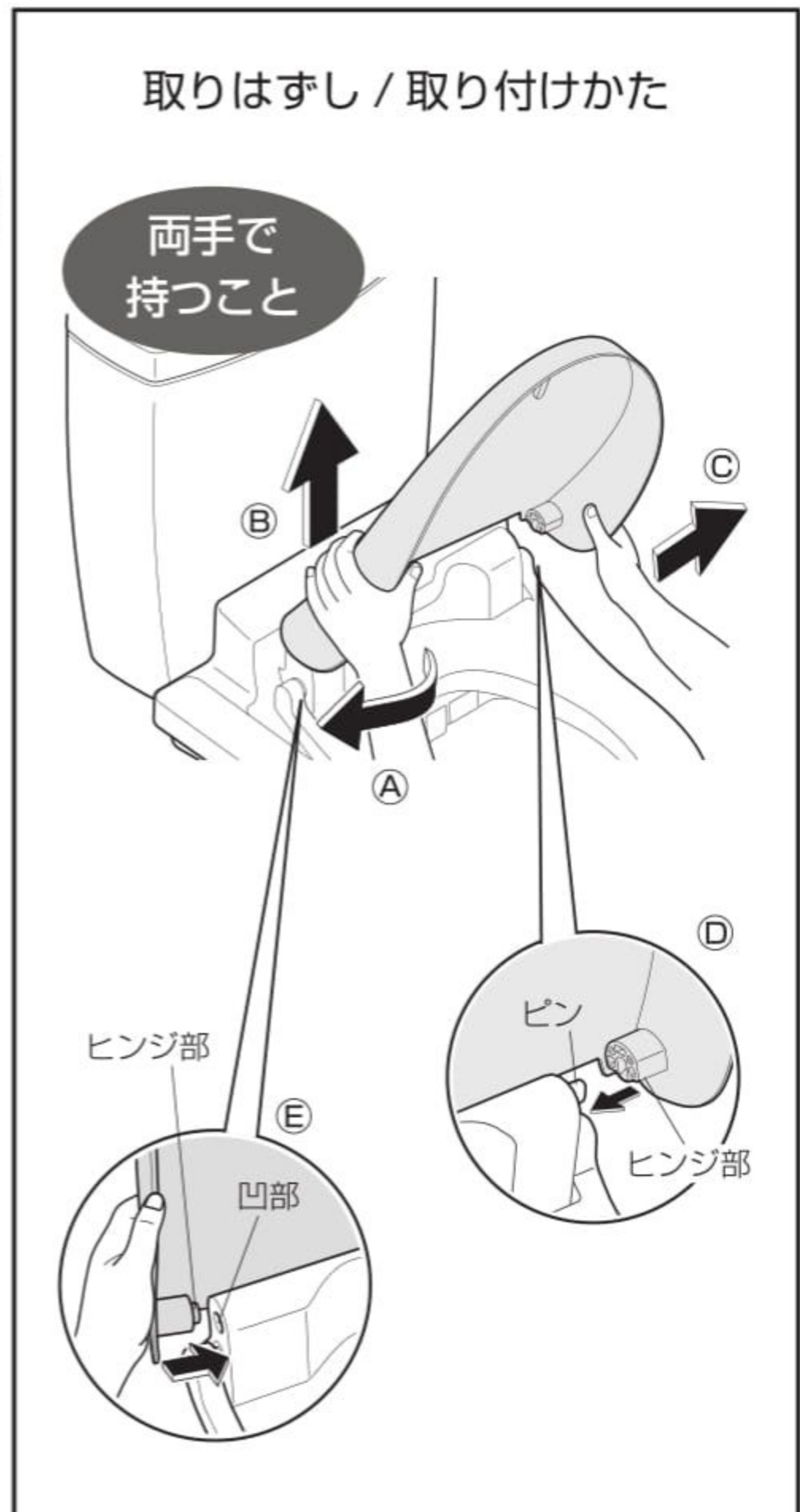

※1 便ふた付の場合のみ

### 給水フィルター付 水抜栓 (目安：半年に1回) 〈水勢が弱くなったと思ったとき〉

#### 1 止水栓または元栓を閉める

・給水が止まる

#### ⚠注意

止水栓や元栓を開けたまま、給水フィルター付水抜栓を取りはずさない (水が噴き出す原因)

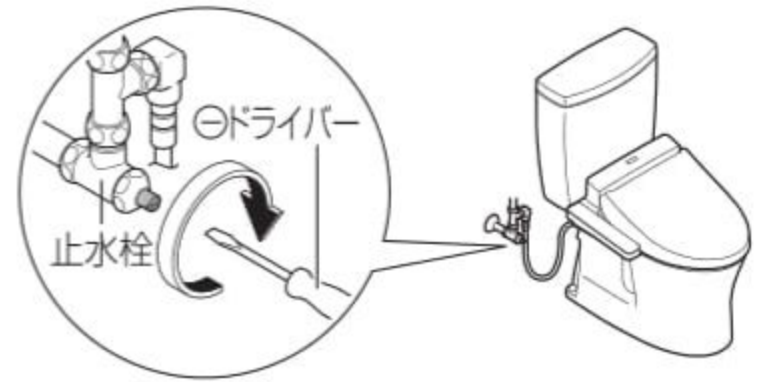

#### 2 入切ノズルノズル を押し、ノズルを伸出させたあと、

もう一度 入切ノズルノズル を押してノズルを戻す (給水管の圧抜き)

#### 3 電源プラグを抜く

#### 4 給水フィルター付水抜栓を取りはずす

・給水フィルター付水抜栓を⊖ドライバーでゆるめたあと、引っ張る

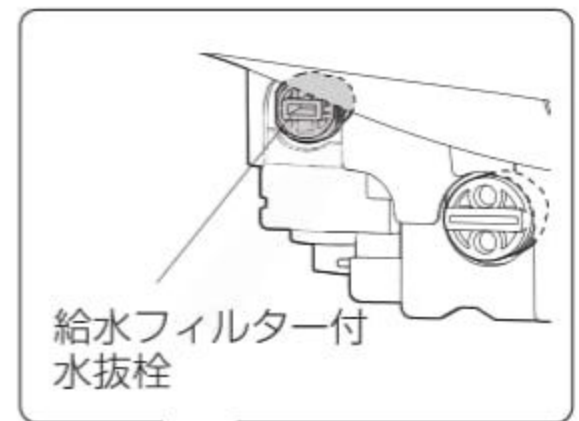

⊖ドライバー

#### 5 歯ブラシなどで掃除をする

・給水フィルター付水抜栓取付穴のゴミも取り除く  
・汚れ、目詰まりなどがひどい場合は、交換をおすすめします。(購入はP.40)

#### 6 給水フィルター付水抜栓を取り付ける

・給水フィルター付水抜栓を押し込み、⊖ドライバーで確実に締める

#### 7 電源プラグを差し込む

・運転ランプが点灯する

#### 8 止水栓または元栓を開ける

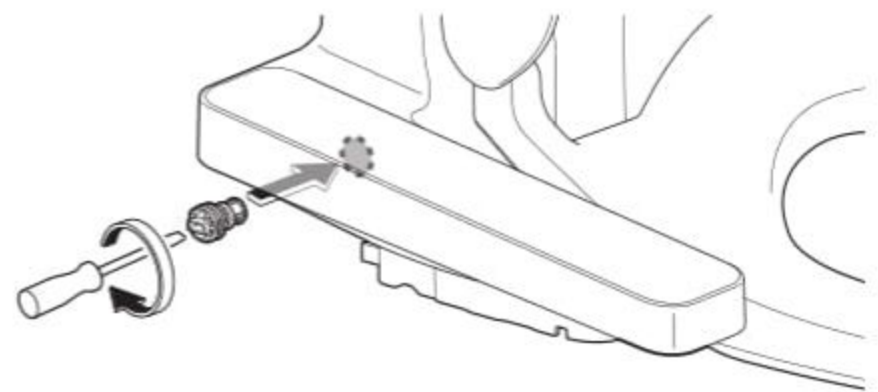

# 脱臭フィルター・ノズル

## 脱臭フィルター (目安: 月に1回)

### 1 電源プラグを抜き、脱臭フィルターを取りはずす

- つまみを持って、外側に引き出す
- 無理に引っ張らない (破損や故障の原因)



### 2 歯ブラシなどで掃除をする

- 水洗い時は、取り付け前に水気を取る
- 汚れ、目詰まりなどがひどい場合は、交換をおすすめします。(購入は P.40)



### 3 脱臭フィルターを取り付け、電源プラグを差し込む

- 運転ランプが点灯する

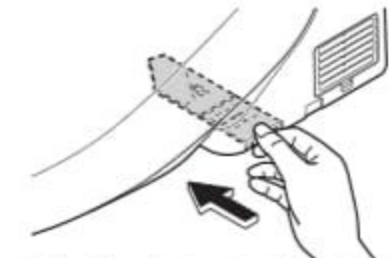

「カチッ」と音がするまで確実に押し込む

## ノズル (目安: 月に1回)

〈汚れが気になるとき (ノズルそうじ)〉

### 1 入切ノズルそうじ を押す

- ノズルが出て掃除のための水が出る
- 約5分後に自動で戻る



水でぬらしたやわらかい布



トイレットペーパーなど (傷つきの原因)

### 2 水でぬらしたやわらかい布をよくしぼってふく

- ノズルを無理に引っ張ったり、押し込んだり、押さえつけない (破損や故障の原因)



### 3 入切ノズルそうじ を押す

- ノズルが戻る

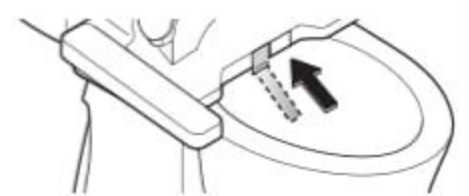

# 設定を変える

## 設定一覧

お使いになるかたや  
ご家庭の状況に合わせて  
便利で使いやすいように  
いろいろな設定ができます。



設定を変えるときは、  
本体操作部のランプ  
すべてが点滅しているか  
確認してください！

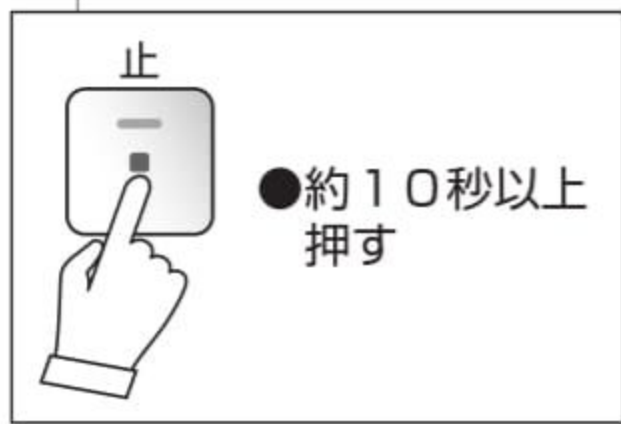
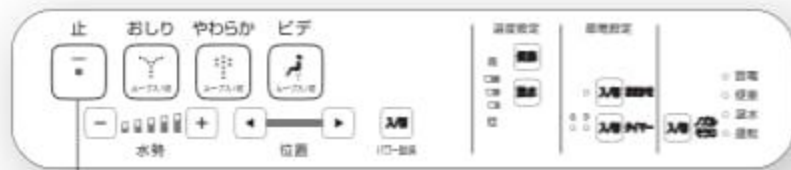

本体操作部のランプすべてが点滅します。 ※ 1

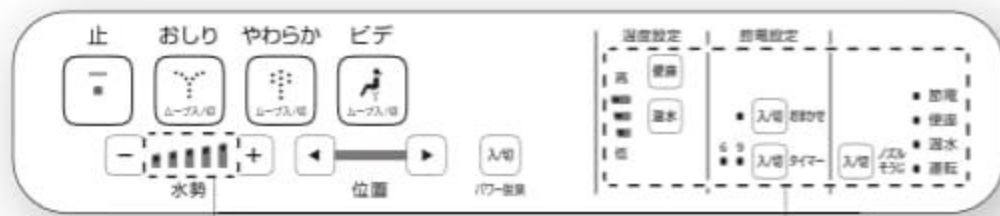

点滅していないと、  
設定できません

設定の種類		
オート機能	せいけつ	プレミスト
		脱臭
		オートパワー脱臭
その他設定		電子音

※ 1 点滅してから約 60 秒以内に次のボタンを押さないと点滅が解除されます。  
設定完了できなかった場合は、はじめからやり直してください。

	変更できる設定 ・太字は「はじめの設定」	設定のしかた 参照ページ
・自動で便器内にミストをかける / かけない	入 / 切	P.28
・便座に座ってからの脱臭を自動でする / しない	入 / 切	
・立ち上がってからパワー脱臭を自動でする / しない	入 / 切	
・電子音を鳴らす / 鳴らさない	入 / 切	

# 設定を変える



ウォシュレット  
本体操作部の  
ランプすべてが  
点滅するまで、  
押す  
(約 10 秒)

## せいけつ

自動で便器内にミストを  
かける / かけない

**プレミスト**

便座に座ってからの脱臭を自動で  
する / しない

**脱臭**

立ち上がってからパワー脱臭を自動で  
する / しない

**オートパワー脱臭**

## その他

電子音を  
鳴らす / 鳴らさない

**電子音** ※ 1

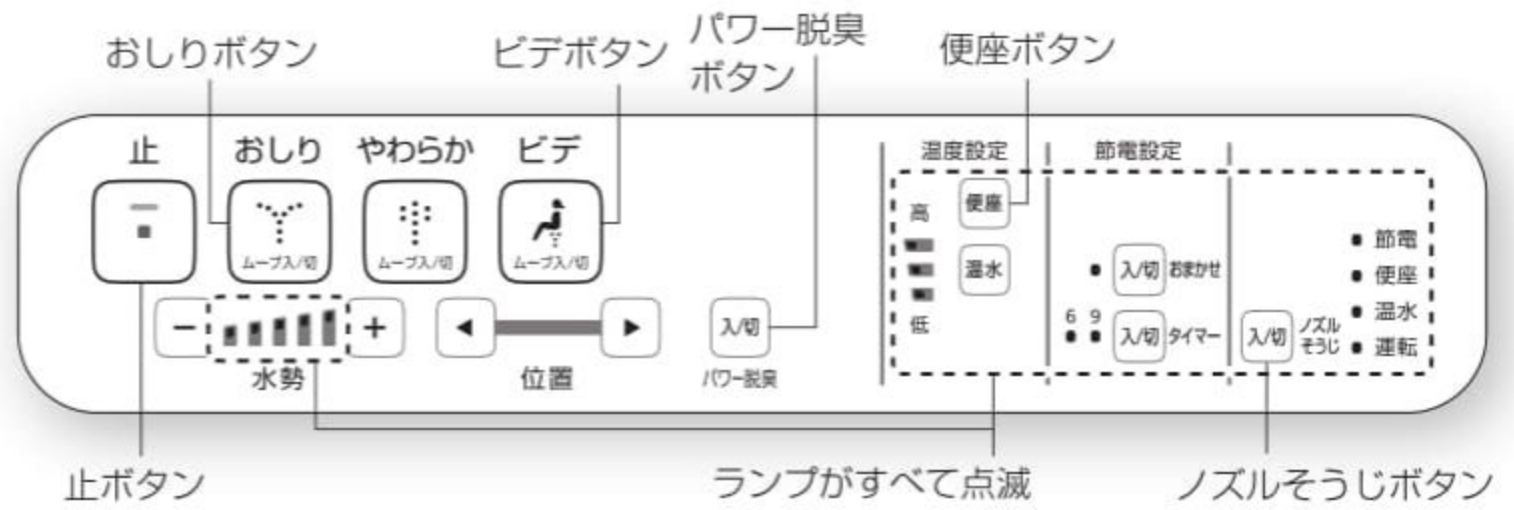

**2** と ノズル  
そうじ  
同時に押す

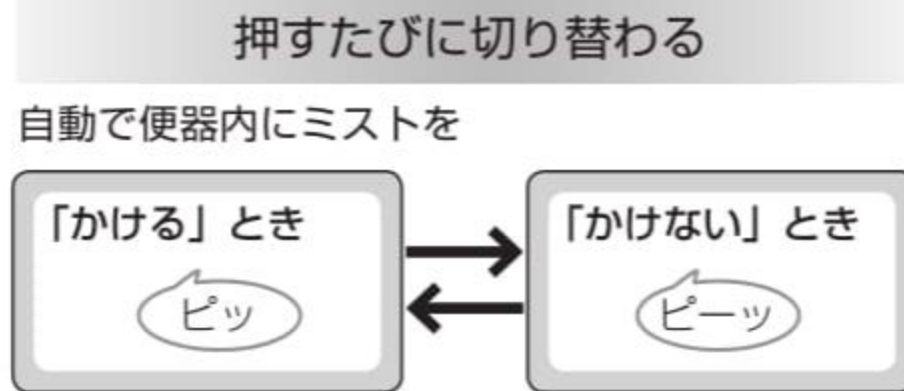

**2** 便座  
押す

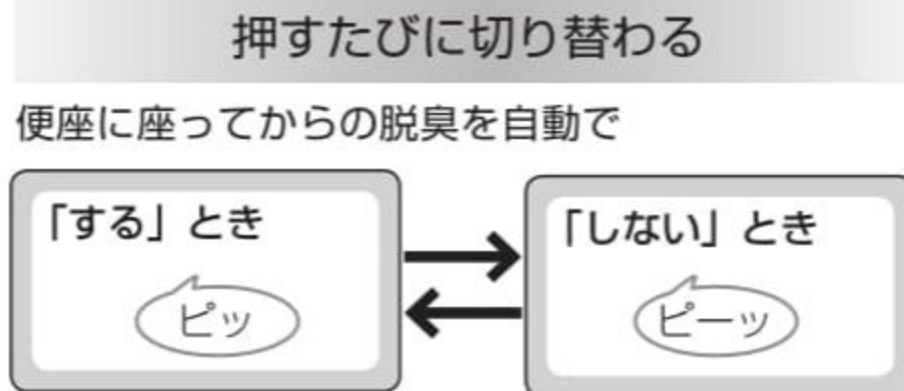

**2** 入切  
パワー脱臭  
押す

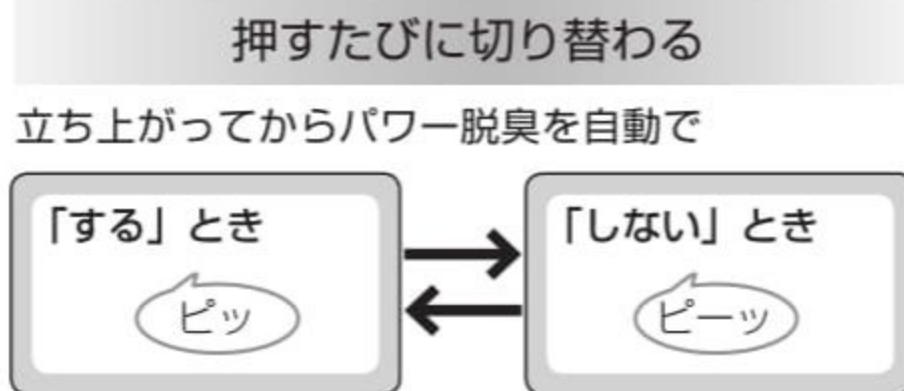

**3** 止  
押す  
<設定完了>

**2** おしり  
ムーフ入/切  
押す

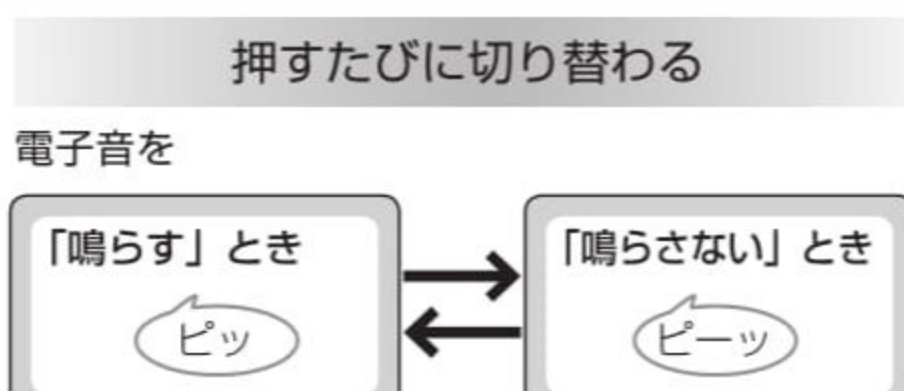

**3** 止  
押す  
<設定完了>

※ 1 各設定を変更するときは、電子音を「鳴らす」に設定しておいてください。

# こんなときは

## 断水で水が流せないとき

- 1 バケツで水を流す
- 2 流した後、水位が低くなったら  
水をつぎ足す  
・においを防ぐため

### お願い

- 断水が復帰したら、必ず大洗浄してください。  
(排水管に汚物が停滞する可能性があるため)



## 脱臭が弱くなったとき

脱臭フィルターを掃除してください。(P.25)

それでもにおいが気になるときは、脱臭カートリッジを交換してください。(購入はP.40)

### 1 電源プラグを抜く

### 2 ウォシュレット本体（右側）のルーバーを取りはずす

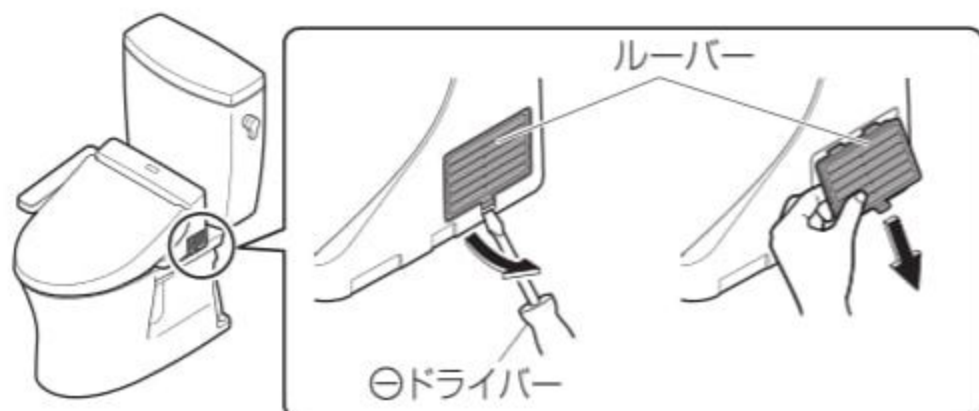

### 3 脱臭カートリッジを取りはずす



#### ご注意

•脱臭カートリッジの黒粉が手に付いたときは、すぐに手を洗ってください。(炎症を起こすおそれ)

### 4 新しい脱臭カートリッジとルーバーを取り付ける

•確実に奥まで押し込む

ルーバーの突起

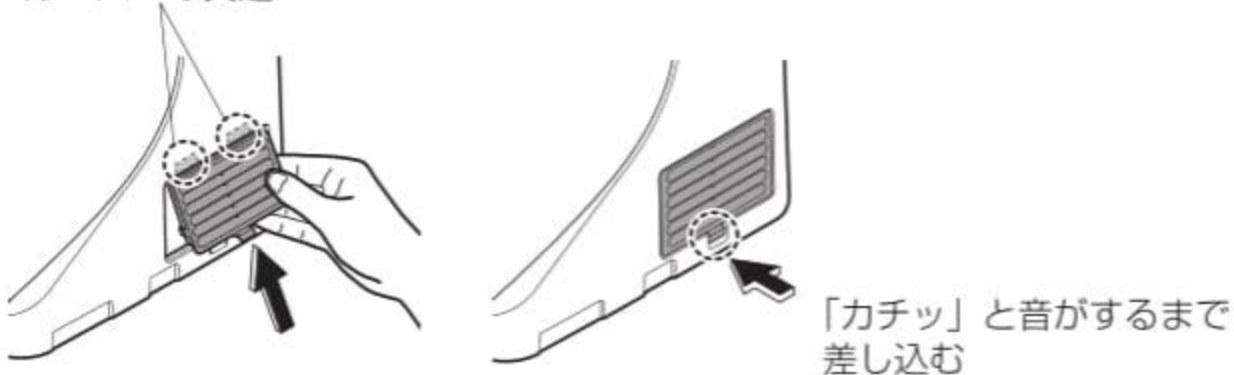

### 5 電源プラグを差し込む

•運転ランプが点灯する

# こんなときは

## 凍結予防をするとき

外気温が0℃以下になるときは、凍結予防を行ってください。

### お願い

- ・外気温が0℃以下になるときは、節電しないでください。(製品が破損するおそれ)
- ・周囲の温度が0℃以下にならないよう、トイレ内を暖めるか、凍結予防を行ってください。

## 凍結予防をするとき

### 1 止水栓または元栓を閉める

・給水が止まる

#### ⚠注意

止水栓や元栓を開けたまま、給水フィルター付水抜栓を取りはずさない(水が噴き出す原因)

#### ●水抜栓がある場合

・水抜栓を操作して給水を止める

#### お願い

・止水栓は開けたままにしておいてください。  
(製品内部の水が抜けずに凍結破損するおそれ)

### 2 ロータンクレバーを 大洗浄側に回して ロータンクの水を抜く

・水が流れなくなるまでレバーを回す



### 3 配管の水を抜く

- ① **入切** ノズルを押し、ノズルを伸出させたあと、もう一度 **入切** ノズルを押し、ノズルを戻す(給水管の圧抜き)

②電源プラグを抜く

③給水フィルター付水抜栓を取りはずす

・給水フィルター付水抜栓を⊖ドライバーでゆるめたあと、引っ張る

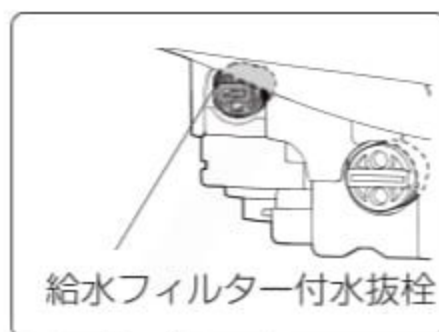

給水フィルター付水抜栓



④給水ホースの水を抜く

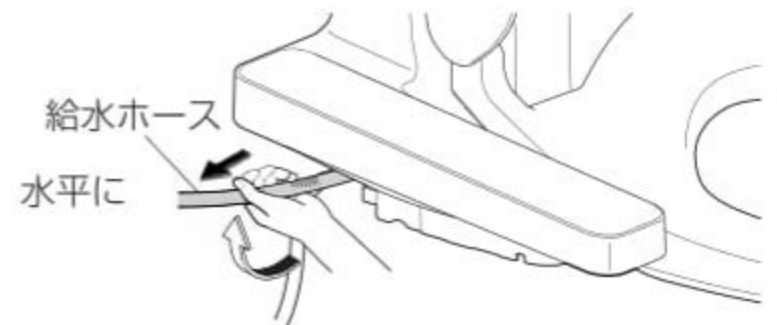

⑤水抜きが終わったら、給水フィルター付水抜栓を取り付ける

・給水フィルター付水抜栓を押し込み、⊖ドライバーで確実に締める

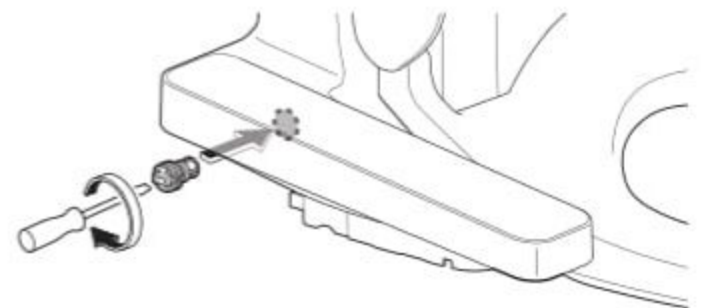

⑥電源プラグを差し込む

### 4 ウォシュレット本体操作部の運転ランプの「点灯」を確認する

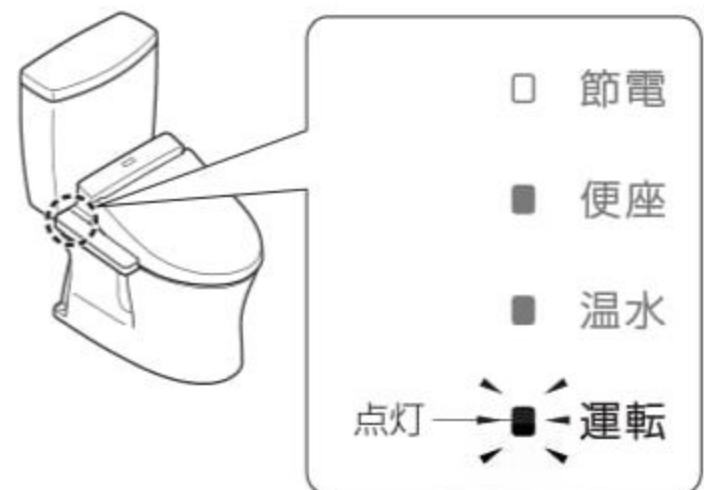

### 5 便座温度を「高」、温水温度を「高」にする (P.14)

・保温のため、作業後は便座・便ふたを閉めておく

■再度ウォシュレットをお使いになるときは  
・再通水が必要です。(P.33)

## 長期間使わないとき

別荘などのトイレを長期間使わないときは、水抜きをしてください。  
(タンク内の水が腐敗して皮膚の炎症などをおこす原因)

### 水抜きする

**1** ロータンクの水を抜く  
(P.32 手順 **1** **2**)

**2** 配管の水を抜く  
(P.32 手順 **3** ①~⑤)

**3** 水抜きプラグを取りはずす  
・ノズル付近から水が出る (約 90 秒)

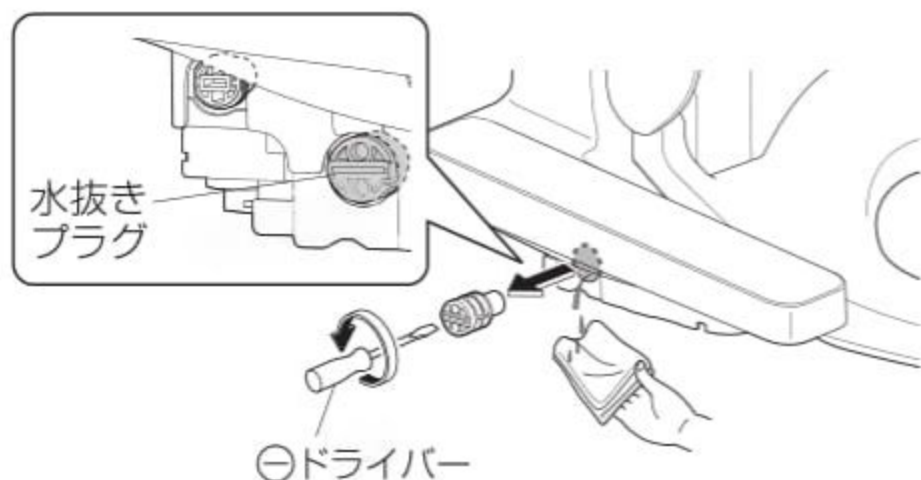

**4** 水抜きプラグを取り付ける

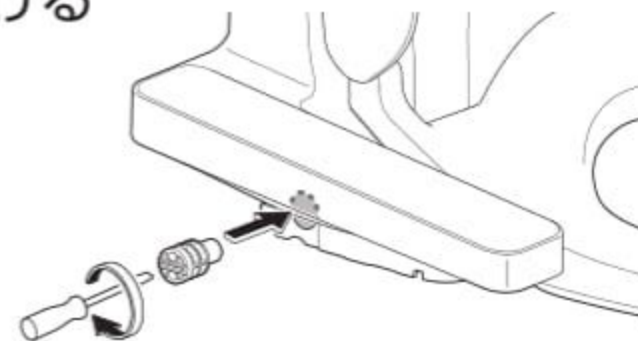

#### ■凍結のおそれがあるときは

- ・便器のたまり水に不凍液を入れるなどして凍結しないようにしてください。  
(不凍液はそのまま流さず、使用前に回収し、廃棄処分してください。)

#### ■再度ウォシュレットをお使いになるときは

- ・再通水が必要です。(下記)

### 再通水のしかた

**1** 止水栓または元栓を開ける、  
または水抜き栓を操作して給水する  
・配管やウォシュレット本体から水漏れしていないことを確認する

**2** 電源プラグを抜いているときは  
電源プラグをコンセントに差し込む

**3** ノズルから水を出す  
①便座の右側を押したまま、  
②ウォシュレット本体操作部の「おしり」ボタンを押して、  
ノズルから約 2 分間水を出す  
・ノズルから水が出るまで最大約 1 分かかります。  
・水は紙コップなどで受けてください。

#### ■残水が凍結して出ないとき

- ・トイレ内を暖め、お湯に浸した布で給水ホースと止水栓を温める



# 故障かな？と思ったら

まず、P.34～36の処置方法をお試しください。  
それでも直らないときは、お求めの取付店・販売店またはTOTOメンテナンス(株)修理受付センターにご相談ください。

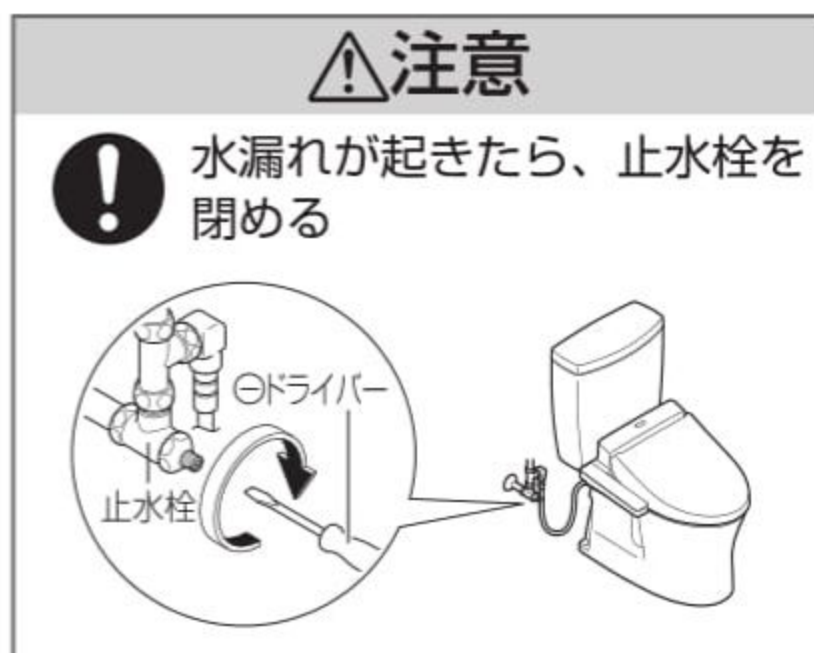

## まず、ご確認ください

**運転ランプが  
点灯していますか？**

- 電源プラグの「切表示ランプ」が点灯していませんか？  
→「入(リセット)」ボタンを押す(ランプ消灯)
- 運転ランプが点滅していませんか？  
→ウォシュレット本体がきちんと取り付けられていません。  
再度取り付けてください。(P.22)
- 配電盤のブレーカーが入っていますか？  
→停電したり、ブレーカーが「切」になっていないか確認する

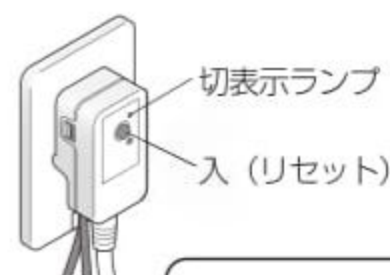

**節電ランプが  
点灯していませんか？**

- 点灯中は節電中(P.16)のため、便座の温度を下げたり温水、便座のヒーターを切ったりしています。

こんなとき	ご確認ください	参照ページ
ノズル(洗浄水)が出ない	● 約2時間以上連続して座っていませんか？(安全のため、操作できなくなります) →一度便座を立ち、再度お使いください。	—
	● 他で水を使用していたり、断水などにより給水圧が大きく減少すると安全のため機能が停止することがあります。 →電源プラグを抜き、約10秒後に再度差し込んでください。 同じ現象を繰り返すとき→故障の可能性があります。TOTOメンテナンス(株)修理受付センターへ連絡してください。	37
	● 便座に浅く座ると、着座スイッチが入らない場合があります。 →便座に深く腰かけてお使いください。	7
	● 便座・便ふたカバー、幼児用便座などを使っていませんか？ →カバーは、はずしてください。 幼児用便座や、やわらか補高便座は、使うたびにはずしてください。	7
ノズルは出るが洗浄水が出ない/洗浄水の勢いが弱い	● 断水していませんか？ →「止」ボタンを押し、断水が終わるのを待ってください。	—
	● 止水栓が閉まっていませんか？	10
	● 給水フィルター付水抜栓にゴミが詰まっていませんか？ →フィルターを掃除してください。	24
	● 水勢の設定が弱くなっていませんか？	11
	● 水抜きプラグがゆるんでいませんか？ →水抜きプラグを確実に締めてください。	33
洗浄水が冷たい	● 温水温度の設定が「切」または低くなっていませんか？	14
	● 給水温度やトイレ室温が低い場合、吐水はじめの温水温度が低いことがあります。	—
	● タイマー節電中になっていませんか？ ・表示ランプの「節電」ランプが点灯、「運転」ランプが消灯している場合は、節電がはたらいています。 便座に座ると一時的に温水ヒーターが入り、約10分で温かくなります。 →タイマー節電が「入」になっている場合は、「切」に変更することもできます。	16 18
途中で止まる	● おしり・やわらか・ビデ洗浄は5分間連続使用すると自動で止まります。 ● 着座スイッチが検知しにくくなっていませんか？ →便座に深く腰掛ける。途中で腰を浮かせたり、便座の前よりに座ると、着座スイッチが検知しにくくなり途中で止まる場合があります。	— 7
ノズルから勝手に水が出る	● ノズル付近からときどき水が出てきますが、温水タンク内の水が膨張して出てくるものです。	—
便座・便ふたが冷たい	● 便座の温度設定が「切」、または低くなっていませんか？	14
	● 節電中になっていませんか？ ・表示ランプの「節電」ランプが点灯、「運転」ランプが消灯している場合は、節電がはたらいています。 便座に座ると一時的に便座ヒーターが入り、約15分で温かくなります。 →節電が「入」になっている場合は、「切」に変更することもできます。	16 18
	● 便座に長時間座っていませんか？ ・座ってから約20分以上たつと温度が下がり、約1時間以上たつとヒーターが「切」になります。→一度便座を立ち、再度お使いください。	—
	● 便座、便ふたの上にものを置いていませんか？ →便座、便ふたの上にものを置いている場合は取ってください。	—



# 故障かな？と思ったら

	こんなとき	ご確認ください	参照ページ	
便座・便ふた	便座が冷たい	● 便座に浅く座ると、着座スイッチが入らない場合があります。 →便座に深く腰かけてお使いください。	7	
		● 便座・便ふたカバーを取り付けていませんか？ →カバーは、はずしてください。	7	
節電	タイマー節電が作動しない	● 電源プラグを抜いたり、停電しませんでしたか？ ・設定が解除されます。→もう一度設定してください。 (電源が一度切れると、「タイマー節電」ランプが点滅してお知らせします。)	18	
	おまかせ節電が作動しない	● 使用状況を数日学習して節電するので、使用頻度によってはあまり節電しないことがあります。 →節電の種類を確認してください。	16	
脱臭	脱臭がきかない	● 「脱臭」が「切」になっていませんか？ →「入」にしてください。 ● 便座に座っても、作動音が聞こえないとき → 便座に深く腰かけてお使いください。 便座に座ると、作動音が聞こえるとき → 脱臭フィルターを掃除してください。 それでもにおいが気になるときは、脱臭カートリッジを交換してください。	28 — 25 31	
	異臭がする	● 市販の芳香剤や消臭剤などを使っていませんか？ ・ウォシュレットの脱臭効果が低下したり、異臭がすることがあります。 →芳香剤や消臭剤を取ってください。 それでもにおいが気になるときは、脱臭カートリッジを交換してください。	31	
	オートパワー脱臭が作動しない	● 「オートパワー脱臭」が「切」になっていませんか？ →「入」にしてください。 ● 便座から立ち上がって約10秒後に作動します。	28 —	
その他	配管接続部から水漏れする	● 接続部のナットがゆるんでいたら、モンキーレンチなどできつく締めてください。 →それでも止まらないときは、止水栓を閉め、修理を依頼してください。	37	
	ウォシュレット本体がガタつく	● 便座クッションと便器の間に着座スイッチを作動させるためのすき間を設けています。便座に座ると便座が少し下がり、着座スイッチが入ります。 ● ウォシュレット本体を固定しているボルトがゆるんでいませんか？ →ウォシュレット本体を取りはずしたあと、ベースプレートのボルトをしっかり固定してください。	7 22	
	ウォシュレット本体から音がする	便座に座ったとき	● プレミスト準備のための作動音や、便器内にミストをかける音がします。 →「切」に変更することもできます。	12 28
		使用后、便座から離れるとき	● 「オートパワー脱臭」が「入」のときは、便座から立ち上がって約2分間、においを吸い込む力をアップするための音がします。 →「切」に変更することもできます。 ● 製品内部の残水を抜くための作動音がします。	28 —
	タイマー節電ランプが点滅している	● 電源プラグを抜いたり、停電しませんでしたか？ ・設定が解除されます。 →もう一度設定してください。 (電源が一度切れると、「タイマー節電」ランプが点滅してお知らせします。)	18	
	便座に座ると便器内に風を感じる	● 便器に汚れをつきにくくするため、便座に座ると便器内にプレミストをかけます。ミストが出るときに風を感じる場合があります。 →「切」に変更することもできます。	12 28	

# アフターサービス

修理を依頼する前に、「故障かな?と思ったら」(P.34～36)をご確認ください。

## ■保証書(43ページに記載してあります。)

- この説明書は保証書付です。必ず「取付店・販売店、お取付日」などの記入をお確かめになり保証書をよくお読みのうえ、大切に保管してください。
- 保証期間は、お取付日から1年間です。

## ■補修用性能部品の最低保有期間

- ウォシュレットの補修用性能部品の最低保有期間は、製造打切後6年となります。なお、補修用性能部品とは、その製品の性能を維持するために必要な部品です。

## ■部品交換について

- 無料修理により取りはずされた部品・製品はTOTO(株)の所有となります。

## ■保証期間中に修理を依頼される時

- もう一度説明書をよくお読みいただきご確認のうえ、なお異常のあるときにはお求めの取付店・販売店またはTOTOメンテナンス(株)修理受付センターに修理を依頼してください。保証書の記載内容により修理いたします。
- 修理を依頼される時は必ず保証書をご提示ください。

## ■保証期間経過後修理を依頼される時

- お求めの取付店・販売店またはTOTOメンテナンス(株)修理受付センターにまずご相談ください。修理により製品の機能が維持できる場合には、ご要望により有料で修理します。

## ■延長保証制度(有料)について

延長保証料金やお申込み方法などの詳細は、同梱のご案内チラシまたはTOTOホームページをご覧ください。

※一般家庭以外(事務所・店舗・病院など不特定多数の方が使用される場所)でのご使用の場合は、保証対象外のためお申込みできません。

延長保証制度に関するお問い合わせは、  
TOTO(株)延長保証事務局へお願いします。

TEL ☎ 0120-100514

受付時間：平日9:00～17:00

(土・日・祝日・夏期休暇・年末年始を除く)

TOTO ホームページ

<http://www.toto.co.jp/>

### 連絡していただきたい内容

- ご住所、ご氏名、電話番号
- 製品名、品番(TCF...) → 便ふたの裏などをご覧ください。
- お取付日 → 保証書をご覧ください。
- 訪問ご希望日

### 【お客様の個人情報のお取り扱い】

お客様からお預りした個人情報は関連法令及び社内諸規定に基づき、慎重かつ適切にお取り扱いします。詳しくはTOTOホームページをご覧ください。

## 定期点検のおすすめ

- 逆流防止装置(バキュームブレーカー、Oリング)は必ず6年ごとに定期点検を行ってください。(水が逆流し、人体に影響を及ぼす原因になります。)

機能部品は、お取付日より3年以上たったものは定期点検をおすすめします。  
なお、点検はTOTOメンテナンス(株)修理受付センターにご依頼ください。

### お問い合わせ先

安心・信頼のTOTOメンテナンス(株)修理受付センターへ

ホームページ <http://www.tom-net.jp/>

TEL ☎ 0120-1010-05

FAX ☎ 0120-1010-02

受付：年中無休 受付時間：8:00～19:00

訪問修理：年中無休(一部地域を除く) 営業時間：9:00～18:00

定期点検を行った日付を記入しておきましょう!

	日付
お取付日	
1回目点検日	
2回目点検日	
3回目点検日	

### 修理料金について【TOTOメンテナンス(株)修理受付センターにご依頼の場合】

修理により商品の機能が維持できる場合には、ご要望により有料にて修理をさせていただきます。

標準修理料金は **技術料** + **部品代** + **訪問料** で構成されています。

ただし、補修用性能部品の保有期間が経過している商品は、修理できない場合がございます。

# 仕様

項目		SB	
定格電源		交流 100V 50 / 60Hz	
定格消費電力		321W	
区分 <sup>※1</sup>		貯湯式	
年間消費電力量 <sup>※2</sup>		164kWh / 年 (248kWh / 年)	
電源コード長さ		1.0m (漏電保護プラグ、アース線付)	
洗浄装置	吐水量	おしり洗浄	約 0.27 ~ 0.43L / min (水圧 0.2MPa のとき)
		やわらか洗浄	約 0.27 ~ 0.43L / min (水圧 0.2MPa のとき)
		ビデ洗浄	約 0.29 ~ 0.43L / min (水圧 0.2MPa のとき)
	吐水温度		温度調節範囲：切、約 35 ~ 40℃
	タンク容量		0.64L
	ヒーター容量		250W
	安全装置		温度ヒューズ、温度過昇防止器 (自動復帰式バイメタル)、空焚き防止フロートスイッチ
逆流防止装置		バキュームブレーカー、逆止弁	
暖房便座	表面温度		温度調節範囲：切、約 28 ~ 36℃ (おまかせ節電時：約 26℃)
	ヒーター容量		50W
	安全装置		温度ヒューズ
脱臭装置	方式		O <sub>2</sub> 脱臭
	風量		標準モード：約 0.09m <sup>3</sup> / min、パワーモード：約 0.16m <sup>3</sup> / min
	消費電力		標準モード：約 1.7W、パワーモード：約 5.3W
給水圧力		最低必要水圧：0.05MPa (流動時)、最高水圧：0.75MPa (静止時)	
給水温度		0 ~ 35℃	
周囲使用温度		0 ~ 40℃	
製品寸法		幅 478 × 奥行 531 × 高さ 188mm	
製品質量		約 5.7kg	

※1 省エネ法 (2012 年度基準) の区分

※2 省エネ法 (2012 年度基準) に基づいた測定値、( ) 内はタイマー節電機能を使用しない場合の年間消費電力量

- この製品は、日本国内専用品です。
- 便ふた付の場合の仕様で記載しています。

## ■抗菌 (※抗菌力は、抗菌加工された製品の表面に細菌が直接接触しないと発揮されません。)

抗菌効果	製品表面の細菌の増殖を抑制します。これは JIS Z 2801 の抗菌性試験方法による試験を JNLA 認定試験所で実施し、その結果が JIS Z 2801 の抗菌効果の基準を満たしたものです。これにより感染防止、防汚、防カビ、防臭、ぬめり防止などの副次的効果を訴求するものではありません。	抗菌剤の種類	無機系
抗菌加工部位	暖房便座、便ふた、ノズル、ウォシュレット本体操作部 (表面シート・ボタン)	抗菌性能持続性	(一社) 日本建材・住宅設備産業協会基準により確認
		安全性	(一社) 日本建材・住宅設備産業協会基準により確認
		禁止事項	ウォシュレット部：酸性、アルカリ性の洗剤は使用しないでください。
		取扱注意事項	抗菌力を発揮させるために、製品の表面はよく掃除された状態に保ってください。

# 重大事故防止のお願い

## 重大事故防止のためのお願い

# 温水洗浄便座は電気製品です

故障したままのご使用や長年のご使用は、電子・電気部品が劣化し発煙発火の恐れがあります



### 定期的な点検をおすすめします

安心してご使用いただくため、定期的な点検(有料)をおすすめします。また、長期間(10年以上)ご使用の温水洗浄便座は買い替えをご検討ください。販売店、工事店またはメーカーへご連絡ください。

### 故障したまま使わないでください

火災や感電、室内漏水の原因になります。異常に気づいたら、すぐに電源プラグを抜き、止水栓を閉めてご使用を中止し、販売店、工事店またはメーカーへご連絡ください。

## 温水洗浄便座・暖房便座を安全に使う3つのポイント

1

まず自分で安全チェックを

2

異常があれば販売店、工事店またはメーカーにご連絡を

3

長期間お使いの製品は点検と買い替えを

## 温水洗浄便座 セルフ安全チェックポイント

- 便座のゴム足が外れている、ガタツキがある
- 便座コードがねじれたり、便座で挟み込んだりしている
- 便座にひびや割れがある
- 便座が異常に熱いときや、冷たいときがある

次のような症状は、火災や感電の原因になります。電源プラグを抜き、止水栓を閉めて、すぐに販売店、工事店またはメーカーへご連絡してください。

- 製品から水漏れしている(内部の電子・電気部品が被水)
- 操作部のシールがめくれたり、ひび割れたりしている(内部の電子・電気部品が被水)
- 電源コードが熱くなっている
- 電源プラグの差込部が発熱・変色している

一般社団法人 日本レストルーム工業会

〒461-0002 名古屋市東区代官町39-18 <http://www.sanitary-net.com>

※2015年4月より、(一社)日本衛生設備機器工業会と(一社)温水洗浄便座工業会が合併し、(一社)日本レストルーム工業会になりました。

安心・安全  
に使ってね!



必要なお知らせ

# 交換部品 / 別売品

●仕様、品番、希望小売価格などは、予告なく変更する場合があります。

## 交換部品

### ■給水フィルター付 水抜栓



品番	D44090Z
希望小売価格	¥200 (税抜)

### ■便ふたクッション



品番	D42452
希望小売価格	¥60 (税抜)

### ■便座クッション



品番	D42293R
希望小売価格	¥30 (税抜)

### ■脱臭カートリッジ



品番	TCA83-9R
希望小売価格	¥1,200 (税抜)

### ■脱臭フィルター



品番	D46437R
希望小売価格	¥60 (税抜)

## 別売品

### ■フレグランスセット

心地よい香りでトイレを演出  
芳香剤を置かなくても、トイレを使うときだけ自動でほのかに香ります。

ケースを脱臭排気口に取り付けて、  
フレグランスオイルシート<sup>\*2</sup>を入れた  
トレーを差し込みます。



ケース

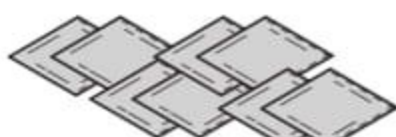

フレグランス  
オイルシート<sup>\*2</sup> × 8



トレー  
(フレグランス  
後付けキット用)



トレー  
(フレグランス  
機能付用)

- ※1 フレグランスオイルシート<sup>\*2</sup>を取り替えるときは、必ず専用のフレグランスセットをお求めください。
- ※2 交換の目安は約30日間です。  
(一般家庭で標準的な使用条件にて使用の場合)

### ■フレグランストレー (フレグランス後付けキット用)



品番	D42318
希望小売価格	¥110 (税抜)

### ■クッション (取付説明書付)

便ふたが窓枠・壁などに  
当たる場合の、当たり音  
軽減に。

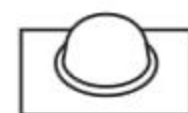

品番	D65098Z
希望小売価格	¥150 (税抜)

セット内容	フレグランスオイルシート… 8枚 ケース…………… 1個 トレー…………… 各1個
希望小売価格	¥1,800 (税抜)
品番	フローラル ……TCA280 石けん ……TCA281 ウッディ ……TCA282 シトラス ……TCA283 フローラル・石けん・ウッディ・シトラス (各2枚) ……TCA284

## TOTO メンテナンス (株)TOTO パーツセンターでご購入の場合

### ■お届けについて

ご注文から2週間以内に宅配便でお届けします。  
※ご注文が集中し、商品の品切れによりお届け日が遅れる場合があります。  
あらかじめご了承ください。またお届けが大幅に遅れる場合は、お届け  
予定日をご連絡いたします。

### ■お支払いについて

お届けした宅配業者に、商品代、送料、消費税相当額をお支払いください。  
送料につきましては、別途TOTO パーツセンターへお問い合わせください。

### ■返品・交換について

交換部品の不良などによる返品、交換については、商品到着後8日以内に  
TOTO パーツセンターまでご返送ください。  
送料はTOTO パーツセンターが負担し商品を送付させていただきます。  
お客様のご都合による返品、交換については、商品到着後8日以内に  
TOTO パーツセンターまでご返送ください。なお送料はお客様負担とな  
りますのでご了承ください。お客様の元で、汚れたり破損した商品や、  
一度ご使用になられた商品の返品、交換はいたしかねますので、あらか  
じめご了承ください。

# 製品の安全使用 / ご愛用者登録

## 製品の長期使用に関する本体表示について

### 1 本体への表示内容

経年劣化により危害の発生が高まるおそれがある事を注意喚起するために、以下の内容の表示をウォシュレット本体に行っています。

- 製造年（便ふたの裏面などに西暦4桁で表示しています。）
- 注意表記（便ふたの裏面などに下記の表記を表示しています。）



【想定安全使用期間】10年（一般家庭用に設置された場合）  
想定安全使用期間をこえてお使いいただいた場合は、経年劣化による発火・けが等の事故に至るおそれがあります。

### 2 想定安全使用期間とは

一般家庭用に設置された温水洗浄便座において、標準的な使用条件の下で、適正な取り扱いで使用し、適正な維持管理が行われた場合に、安全上支障なく使用できる期間として、想定される期間です。無料保証期間とは異なります。また、偶発的な故障を保証するものでもありません。

※一般家庭用以外（事務所、病院等、不特定多数の方が使用される場所）に設置された場合は、使用条件により、想定安全使用期間よりも早い時期に劣化するおそれがあります。

### 3 標準的な使用条件

	電圧・周波数	AC100V 50/60Hz	機器の定格電圧 / 周波数による
環境条件	温度	20℃	JIS A4422 による
	給水温度・給水圧	15℃ 0.2MPa	JIS A4422 による
付加条件	定格負荷	製品仕様による 標準設置状態	JIS A4422 による
想定条件	4人家族（男性2人、女性2人）において、大便：1回/日・人、小便男性：4回/日・人、小便女性：4回/日・人の使用回数で、一回ごとの洗浄便座機能の使用時間をそれぞれ15秒間とする		JIS A4422 による
取扱維持管理	取扱説明書に記載された通常の使用方法、お手入れ、点検・修理が行われている		

### 4 経年劣化とは

長期間にわたる使用や処置に伴い生じる劣化をいいます。

## ご愛用者登録のお願い

末永くご愛用いただくためにお客様情報の登録をお願いいたします。

ご登録いただいたお客様情報は製品安全に関する大切なお知らせや、暮らしに役立つ情報（新商品・イベントなどのご案内）の提供に、利用させていただきます。なお、お客様の個人情報は当社プライバシーポリシーに基づいて適切に管理、取り扱いさせていただきます。詳細は TOTO ホームページをご覧ください。※登録方法は、以下の中から、1つお選びください。

### 携帯電話での登録

QRコード対応の携帯電話をお持ちの方は、商品に貼り付けていますQRコードからアクセスしていただき、画面の案内に従って登録してください。

- ※携帯電話の通信料はお客様負担となります。
- ※複数台登録が可能です。画面に従って登録してください。

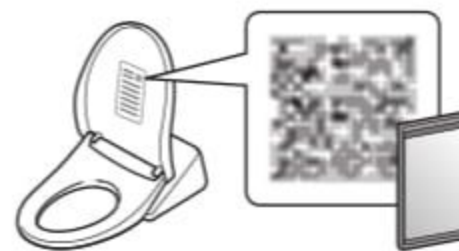

- ※機種により QR コードの貼り付け位置が異なります。
- ※照明の明るさによって読み取りにくい場合があります。明るい時間帯での読み取りや QR ラベルに携帯のライト等を当てることによって読み取りやすくなります。

### インターネットでの登録

TOTO ホームページにアクセスし、お客様サポートメニューの「製品登録のご案内」より画面の案内に従って登録してください。

- ※複数台登録が可能です。画面に従って登録してください。

### ご愛用者アンケート兼ご愛用者登録票での登録

TOTO 商品ご愛用者アンケート兼ご愛用者登録票が同梱されている商品に関しましては、アンケートを返信していただくことでご愛用者登録の受付をさせていただきます。携帯電話、インターネットでの登録は不要です。

- ※機種によっては同梱されていない場合があります。

登録に関するお問い合わせは、  
TOTO (株) ご愛用者登録相談室 へお願いします。

TEL ☎ 0120-55-1172

受付時間：平日 9:00 ~ 17:00

(土・日・祝日・夏期休暇・年末年始を除く)

TOTO ホームページ

<http://www.toto.co.jp/>

# 定期的な点検

製品の長期間の使用に伴い生ずる劣化（経年劣化）により、安全上支障が生じるおそれがあります。経年劣化による重大事故（火災、感電、やけど、けが、水漏れなど）を防止し、製品をより長く、安全・快適にお使いいただくために、お客さま自身による以下の点検を年1回以上実施いただきますようお願いいたします。

## ウォシュレット本体

- ひび割れ・欠け・ガタツキ・変色がありませんか？
- 異常に熱かったり、異常音・異臭がありませんか？
- 水漏れがありませんか？
- 正常に作動していますか？

## 便ふた<sup>※1</sup>

- ひび割れ・欠け・ガタツキ・変色がありませんか？
- 正常に作動していますか？

## 止水栓

- 水漏れがありませんか？
- 傷み・はさみ込み・つぶれ・折れ曲がりがありますか？

## 電源プラグ（目安：月1回）

- ほこりが付いていませんか？
- 異常に熱かったり、異常音・異臭がありませんか？

## 電源コード

- 傷み・はさみ込み・つぶれ・折れ曲がりがありますか？
- 異常に熱かったり、異常音・異臭がありませんか？

## 給水ホース

- 電源プラグに接触していませんか？
- 傷み・はさみ込み・つぶれ・折れ曲がりがありますか？
- 水漏れがありませんか？



- 脱臭排気口<sup>※2</sup>**  
**脱臭フィルター<sup>※2</sup>**（目安：月1回）
- ほこりが付いていませんか？

## 便座

- ひび割れ・欠け・ガタツキ・変色がありませんか？
- 異常に熱かったり、異常音・異臭がありませんか？
- 正常に作動していますか？
- 便座クッションがはずれていませんか？

点検箇所	実施日（年・月・日）		
ウォシュレット本体	/ /	/ /	/ /
止水栓	/ /	/ /	/ /
電源プラグ	/ /	/ /	/ /
電源コード	/ /	/ /	/ /
給水ホース	/ /	/ /	/ /

点検箇所	実施日（年・月・日）		
便ふた <sup>※1</sup>	/ /	/ /	/ /
脱臭フィルター <sup>※2</sup>	/ /	/ /	/ /
脱臭排気口 <sup>※2</sup>	/ /	/ /	/ /
便座	/ /	/ /	/ /

※1 便ふた付の場合のみ  
 ※2 脱臭機能がある場合のみ

# TOTO

## 保証書

この保証書は、保証書の記載内容により無料修理を行うことをお約束するものです。お取付日から下記期間中に故障が発生した場合は、この保証書をご提示のうえ、お求めの取付店・販売店またはTOTOメンテナンス(株)修理受付センターに修理をご依頼ください。

<TOTOメンテナンス(株)修理受付センター>  
〒105-8306 東京都港区海岸1-2-20 汐留ビルディング  
TEL ☎0120-1010-05 FAX ☎0120-1010-02

お客様	おなまえ	様	取付店・販売店	印
	〒		〒	TEL - -
	おところ		お取付日	年 月 日
品番	ウォシュレット SB TCF6621型		保証期間	お取付日から1年間

### お客様へ

本書をお受け取りになるときに、お求めの取付店・販売店、扱者印、お取付日が記入されていることを確認してください。本書は再発行いたしませんので大切に保管してください。

### 無料修理規定

- 取扱説明書、施工説明書、本体貼付ラベルなどの注意書にしたがった正常な使用状態で故障した場合には、表記の期間無料修理いたします。
- 保証期間内に故障して無料修理を受ける場合は、取付店・販売店またはTOTOメンテナンス(株)修理受付センターにご依頼のうえ、出張修理に際して本書をご提示ください。
- ご贈答品などで本書に記入してある取付店・販売店に修理がご依頼できない場合には、TOTOメンテナンス(株)修理受付センターにご相談ください。
- 保証期間内でも次の場合には有料修理になります。
  - 使用上の不注意、過失による不具合および不当な修理や改造、分解、破壊行為による故障および損傷
  - お取付後の移設などに起因する故障および損傷
  - 建築躯体の変形など商品以外の不具合に起因する当該品の不具合
  - ねずみなどの動物や昆虫が噛んだり、動物や昆虫の死骸の製品内残留などによる不具合
  - 火災、地震、水害、落雷、その他の天災地変、公害やガス害(硫化水素ガス)、塩害、異常電圧による故障および損傷
  - 製品の凍結による故障および損傷
  - 指定以外の電源(電圧、周波数)、および送電線・周辺器具など外部から発生する電磁波による不具合
  - 指定以外の水質(水道法に定められた飲料水の水質基準に適合しない水)の給水による不具合
  - 車輛、船舶などの移動体への搭載に使用された場合の故障および損傷
  - 駅、商業施設など使用回数の多い場所に設置された場合の摩耗劣化による不具合
  - ゴミかみや水あか固着による不具合
  - 乾電池などの消耗による不具合
  - 日常のお手入れ箇所(水抜栓やフィルターなど)のOリングやパッキンなどの摩耗劣化による不具合
  - 本書の提示がない場合
  - 本書にお客様名、取付店・販売店、扱者印、お取付日の記入がない場合、あるいは字句を書き替えられた場合

5 本書は日本国内においてのみ有効です。

6 本書は再発行いたしませんので紛失しないよう大切に保管してください。

### 部品交換について

無料修理により取りはずされた部品・製品はTOTO(株)の所有となります。

※本書は上記に明示した期間、条件のもとにおいて無料修理をお約束するものです。したがって本書によってお客様の法律上の権利を制限するものではありません。保証期間経過後の修理などについてご不明の場合は、TOTO(株)お客様相談室またはTOTOメンテナンス(株)修理受付センターにお問い合わせください。

修理完了後にお渡しする修理伝票には修理内容を記載していますので、紛失しないよう大切に保管してください。

## TOTO 株式会社

〒802-8601 福岡県北九州市小倉北区中島 2-1-1  
お客様相談室 TEL ☎0120-03-1010 FAX ☎0120-09-1010

# 修理・お取り扱いのご相談は まずお求めの取付店・販売店へ

取付店・販売店 〒

電話 —

転居や贈答品などでお求めの取付店・販売店へご相談できない場合は、商品名・品番をご確認のうえ、下記TOTO窓口までお問い合わせください。

## お客様専用窓口

修理を依頼する前に「故障かな?と思ったら」(P.34～36)をご確認ください。  
お問い合わせの際は、商品名・品番をご連絡ください。



商品のお問い合わせは

TOTO(株) お客様相談室へ

TEL ☎ 0120-03-1010

FAX ☎ 0120-09-1010

受付時間: 9:00～17:00 (夏期休暇・年末年始を除く)



修理のご用命は

安心・信頼の

TOTOメンテナンス(株) 修理受付センターへ

ホームページ <http://www.tom-net.jp/>

TEL ☎ 0120-1010-05

FAX ☎ 0120-1010-02

受付: 年中無休

受付時間: 8:00～19:00

訪問修理: 年中無休 (一部地域を除く)

営業時間: 9:00～18:00



交換部品・別売品の  
ご購入は

TOTOメンテナンス(株) TOTO パーツセンターへ

TEL ☎ 0120-8282-55

FAX ☎ 0120-8272-99

受付時間: 平日 9:00～18:00 土・日・祝日 10:00～18:00

(夏期休暇・年末年始を除く)

※インターネットでの部品購入はTOTOWebショップへ (24時間受付)

<http://www.toto.jp/ec/html/index.htm>

お客様からお預かりした個人情報は、関連法令および社内諸規定に基づき慎重かつ適切に取り扱います。  
詳細はTOTOホームページをご覧ください。

愛情点検		長年ご使用のウォシュレットの点検を!	
	<p>こんな症状はありませんか?</p> <ul style="list-style-type: none"> <li>● 水漏れする (配管接続部、ウォシュレット本体)</li> <li>● ウォシュレット本体や便座にひびや割れが入っている</li> <li>● 異常な音やこげ臭いにおいがする</li> <li>● 電源コードを動かすと電源が切れたり入ったりする</li> <li>● 電源プラグや電源コードが異常に熱い</li> <li>● ウォシュレット本体や操作部が異常に熱い</li> <li>● その他の異常や故障がある</li> </ul>	<p>ご使用中止</p>	<p>このような症状のときは、コンセントから電源プラグを抜き、止水栓を閉めて、必ずTOTOメンテナンス(株) 修理受付センターにご相談ください。</p> <p>※異常・故障状態のままのご使用は、火災、感電、室内浸水の原因になります。</p>



このQRコードはメーカー管理用です。  
こちらからはご愛用者登録はできません。

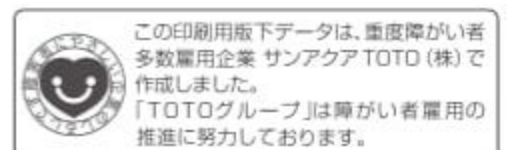

TOTO 株式会社

TOTO ホームページ <http://www.toto.co.jp/>

2017.11.22  
D07043R